

PIECES MOTEUR

REF MRP

TTC

photo

R3 / R 4 n°de moteur 690 - 680 - 800 - 839 - B1

POCHETTE MOTEUR AVEC JOINT DE CULASSE SANS JOINTS DE CHEMISES	438341	48.90 €	A
JOINT DE BASE DE CARBURATEUR DIAMETRE 22 MM	311027	2.57 €	1
JOINT DE BASE DE CARBURATEUR DIAMETRE 26 MM	311026	2.57 €	
JOINT DE BOUCHON DE REMPLISSAGE D'HUILE OU BOUCHON ESSENCE	321070	1.00 €	2
JOINT DE BOUCHON DE VIDANGE D'HUILE	321068	0.41 €	3
JOINT DE CACHE CULBUTEUR CAOUTCHOUC	4792	6.18 €	4
JOINT DE CACHE CULBUTEUR LIEGE	321054	6.16 €	4
JOINT DE CARTER DE DISTRIBUTION	8986	6.95 €	6
JOINT DE CARTER D'HUILE	321038	9.86 €	5
JOINT DE CHEMISE CUIVRE, 4 PAR VOITURE, PRIX A L'UNITE	4547	5.80 €	
JOINT DE COLLECTEUR ECHAPPEMENT, 2 PAR VOITURE, PRIX A L'UNITE	404499	3.92 €	8
JOINT DE CULASSE	321070	27.26 €	9
JOINT DE PLAQUE DE FERMETURE DE CULASSE	311037	3.57 €	10
JOINT DE POMPE A EAU; LES 2	404734	6.95 €	11
JOINT DE POMPE A ESSENCE, LES 2	321072	2.06 €	12

R4 n°de moteur 688 - 689 - C1

POCHETTE MOTEUR COMPLETE AVEC JOINT DE CULASSE ET JOINTS DE CHEMISES	437053	60.34 €	B
JOINT DE BOUCHON DE REMPLISSAGE D'HUILE	321070	1.00 €	2
JOINT DE BOUCHON DE VIDANGE D'HUILE	321068	0.41 €	3
JOINT DE CACHE CULBUTEUR	331054	4.46 €	16
JOINT DE CARTER DE DISTRIBUTION	331052	3.18 €	17
JOINT DE CARTER D'HUILE	331038	9.35 €	18
JOINT DE COLLECTEUR ECHAPPEMENT	331060	7.63 €	19
JOINT DE CULASSE	331053	21.84 €	20
JOINT DE PLAQUE DE FERMETURE DE CULASSE	420670	3.53 €	22
JOINT DE POMPE A EAU, LES 2	420569	6.95 €	21
JOINT DE POMPE A ESSENCE, LES 2	321072	2.16 €	12
JOINT ENTRE COLLECTEUR ADMISSION ECHAPPEMENT	405225	3.57 €	14

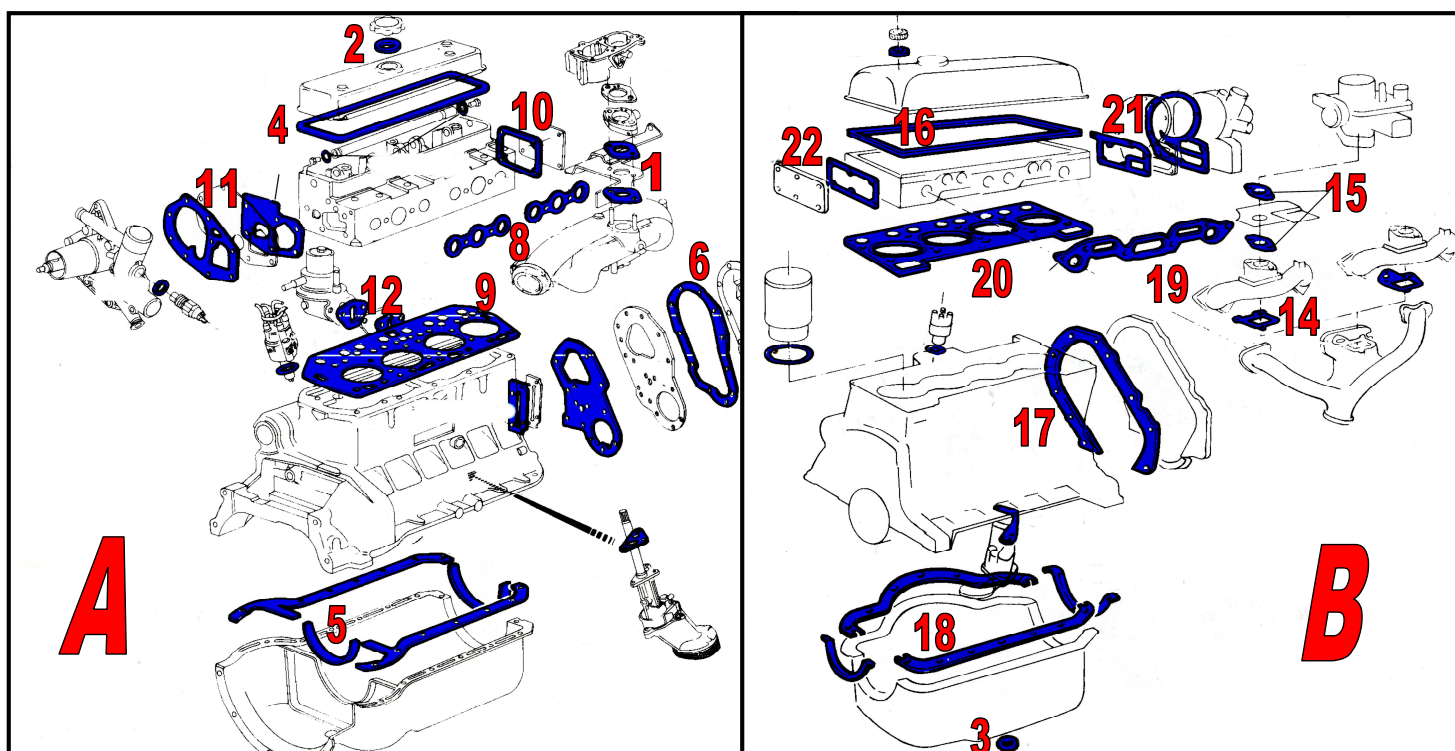

BOITE DE VITESSE

POCHETTE DE JOINTS DE BOITE DEVITESSE TYPE 313 - 328

807446 16.00 € 1

POCHETTE DE JOINTS DE BOITE DE VITESSE TYPE 334

450576 16.00 € 2

POCHETTE DE JOINTS DE BOITE DE VITESSE TYPE 354

16028 11.95 € 3

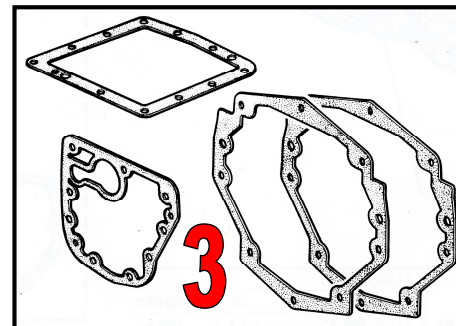
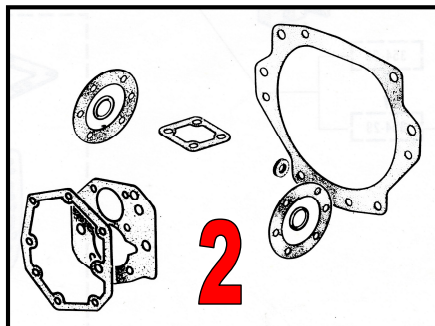
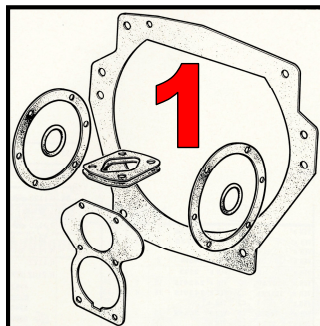
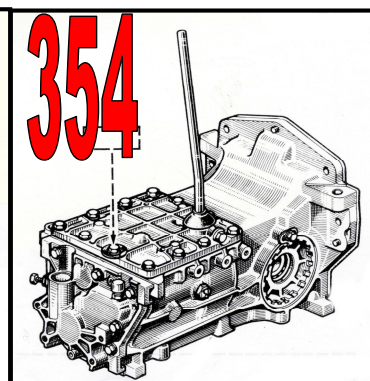
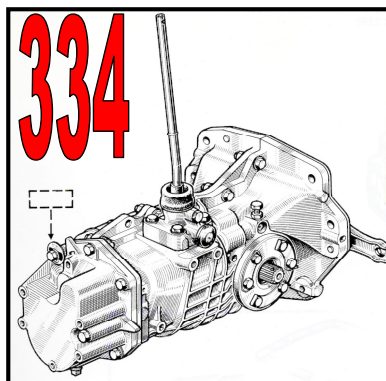
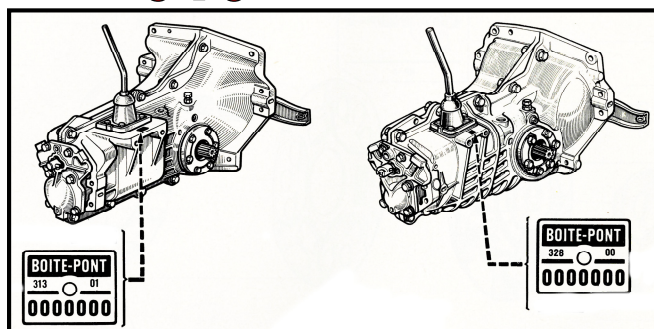
**IDENTIFICATION DES BOITES:****313****328****JOINT SPI - BAGUES ETANCHES****BOITE DE VITESSE**

ENTREE DE BOITE DE VITESSE 313 - 328 - DIMENSIONS 17x35x8

17358 4.11 € 1

DIFFERENTIEL DE BOITE DE VITESSE 354 - DIMENSIONS 36x54x7.5

36547-5 5.11 € 2

COMMANDE DE BOITE DE VITESSE - DIMENSIONS 15x26x7 - SAUF BOITE 354

15267 4.11 €

ENTREE DE BOITE DE VITESSE 354 - DIMENSIONS 17x28x7x13

1728713 5.11 €

ARBRE DE BOITE DE VITESSE 20X40X7

20407 4.11 € 3

MOYEU ARRIERE 1ER TYPE - DIMENSIONS 42x52x4

42524 4.66 €

MOYEU ARRIERE 2EME TYPE - DIMENSIONS 37x47.5x5/2

374755-2 4.75 €

MOYEU ARRIERE 3EME TYPE - DIMENSIONS 44.7x54x6/8.5

44754685 5.26 €

MOTEUR (852-956-1108 CC)

ARBRE A CAMES - DIMENSIONS 30x42x8 -

30428 4.11 €

VILLEBREQUIN COTE VOLANT MOTEUR - DIMENSIONS 70x90x10 - MOTEUR TYPE 689 & 813

709010 11.34 €

VILLEBREQUIN COTE VOLANT MOTEUR - DIMENSIONS 80x100x13 - MOTEUR TYPE 688-C1-689-842

8010013 13.26 €



PIECES MOTEUR

REF MRP

TTC

photo

R3 , 603 cm3 n°de moteur 690

chemises pistons segments diamètre 49 mm, le jeu complet

NOUS CONSULTER

R4 , 747 cm3 n°de moteur 680

chemises pistons segments diamètre 54,5 mm, le jeu complet

jeu de 12 segments, épaisseur 2-2-3,5

311004	339.90 €	1
311002	59.74 €	2

R4 , 782 cm3 n°de moteur 839

chemises pistons segments diamètre 55,8 mm, joints embase papiers, axe de 14 mm

jeu de 12 segments, épaisseur 1.75-2-3,5

301109	289.63 €	1
301000	92.70 €	2

R4 , 782 cm3 n°de moteur 839 01/06/07/08

chemises pistons segments diamètre 55,8 mm, joints embase papiers, axe de 16 mm

jeu de 12 segments, épaisseur 1.75-2-3,5

301075	290.34 €	1
301000	92.70 €	2

R4 , 845 cm3 n° de moteur 800 - B1B

chemises pistons segments diamètre 58 mm, joints embase cuivre, axe de piston 14 mm

jeu de 12 segments, épaisseur 1.75-2-3,5

jeu de 12 segments, épaisseur 2-2-3,5

321026	211.15 €	1
321001	103.00 €	2
321000	62.83 €	2

R4 , 845 cm3 n° de moteur 800 01/02/03/05/10

chemises pistons segments diamètre 58 mm, joints embase papiers, axe de piston 16 mm

jeu de 12 segments, épaisseur 1.75-2-3,5

jeu de 12 segments, épaisseur 2-2-3,5

301091	261.21 €	1
321001	103.00 €	2
321000	62.83 €	2

R4 , 956 cm3, n° de moteur C1C

chemises pistons segments diamètre 65 mm, le jeu complet

jeu de 12 segments, épaisseur 2-2-3,5

331004	441.87 €	1
331006	85.49 €	2

R4 , 1108 cm3 n° de moteur 688 - C1E

chemises pistons segments diamètre 70 mm, le jeu complet

jeu de 12 segments, épaisseur 1,75-2-3,5

331003	341.96 €	1
331005	133.90 €	2

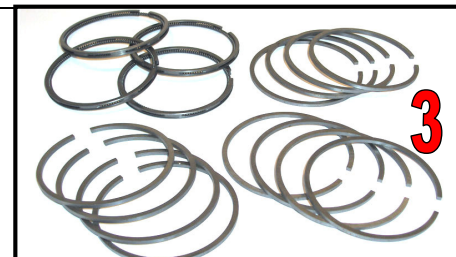
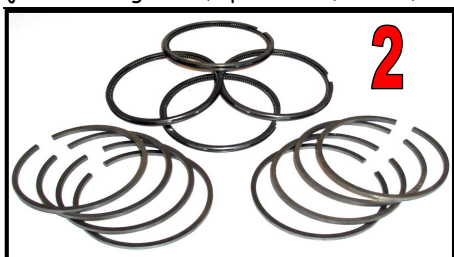

EMBRAYAGE

1ER MODELE (EN ECHANGE STANDARD (*) UNIQUEMENT OU CAUTION RENDUE AU RETOUR DES PEICES ANCIENNES)

DISQUE 10 CANNELURES 160 MM DE DIAMETRE *

MECANISME A GLACE *

BUTEE GRAPHITEE (NEUVE SANS ECHANGE)

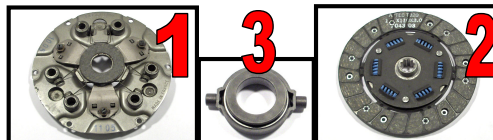

321086	54.59 €	1
321088	77.25 €	2
321090	30.89 €	3

2EME MODELE

DISQUE 20 CANNELURES 160 MM DE DIAMETRE

MECANISME A DIAPHRAGME

BUTEE A BILLE

KIT COMPLET

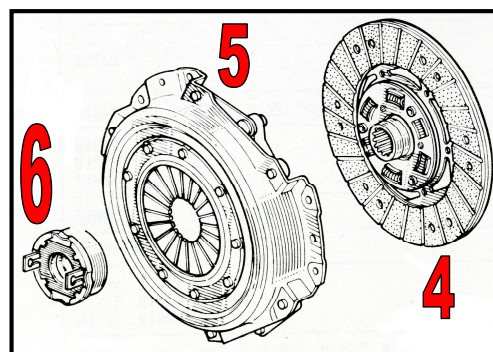

321088	60.46 €	4
331092	72.20 €	5
331090	35.33 €	6
464768	159.65 €	

3EME MODELE

DISQUE 20 CANNELURES 180 MM DE DIAMETRE

MECANISME A DIAPHRAGME

BUTEE A BILLE

KIT COMPLET

331098	44.29 €	4
331099	73.50 €	5
331090	35.33 €	6
349937	104.06 €	

PIECES MOTEUR

REF MRP

TTC

photo

MOTEUR alésage 49mm-54,5 mm-55,8 mm-58 mm

coussinets de bielle côte standard	321018	44.29 €	1
coussinets de bielle côte 0,25	321020	44.29 €	1
coussinets de bielle côte 0,50	321022	44.29 €	1
coussinets de vilebrequin côte standard	321012	54.59 €	2
coussinets de vilebrequin côte 0,25	321014	44.29 €	2
coussinets de vilebrequin côte 0,50	321016	54.59 €	2
cale latérale de vilebrequin le jeu de 2 x 1/2	321024	25.75 €	3

**MOTEUR alésage - 65 mm****Les coussinets de vilebrequin sont de largeur différentes, 19.5mm et 24 mm**

coussinets de bielle côte standard	331022	35.26 €	1
coussinets de bielle côte 0,25	331020	23.69 €	1
coussinets de bielle côte 0,50	331028	41.20 €	1
coussinets de vilebrequin côte standard	331012	42.43 €	4
coussinets de vilebrequin côte 0,25	331014	42.43 €	4
coussinets de vilebrequin côte 0,50	331016	42.43 €	4
cale latérale de vilebrequin le jeu de 2 x 1/2	331025	22.76 €	3

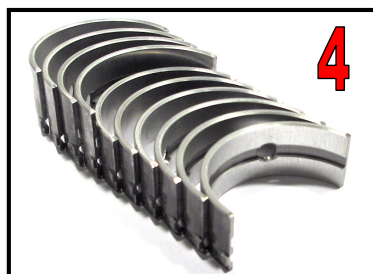
**MOTEUR alésage - 70 mm****Tous les coussinets de vilebrequin sont de la même largeur, soit: 19.5 mm**

coussinets de bielle côte standard	331022	35.26 €	1
coussinets de bielle côte 0,25	331020	23.69 €	1
coussinets de bielle côte 0,50	331028	41.20 €	1
coussinets de vilebrequin côte standard	331015	42.43 €	5
coussinets de vilebrequin côte 0,25	331017	42.43 €	5
coussinets de vilebrequin côte 0,50	331019	42.43 €	5
cale latérale de vilebrequin le jeu de 2 x 1/2	331025	22.76 €	3



PIECES MOTEUR

REF MRP

TTC

photo

SOUPAPES (vendues par 4, tarif pour 4)**A****DIMENSIONS SUIVANT DESSIN : a x b x c****B****MOTEUR 680 - 690 - JUSQU'EN 1962**

SOUPAPES ADMISSION 27 X 6 X 73.5

321004

35.02 €

3

SOUPAPES ECHAPPEMENT 25 X 6 X 74

321006

41.19 €

3

MOTEUR 680.01/02 DU MODELE 1963 A 1971

SOUPAPES ADMISSION 28.2 X 7 X 73

331008

31.93 €

3

SOUPAPES ECHAPPEMENT 25 X 7 X 73.7

331009

51.50 €

2

MOTEUR B1

SOUPAPES ADMISSION 28.2 X 7 X 73

458152

39.98 €

1

SOUPAPES ECHAPPEMENT 25 X 7 X 73.7

331009

51.50 €

2

MOTEUR C1C

SOUPAPES ADMISSION 33.4 X 7 X 89.8

458180

39.98 €

1

SOUPAPES ECHAPPEMENT 30.2 X 7 X 89

458190

39.98 €

2

MOTEUR C1E

SOUPAPES ADMISSION 33.4 X 7 X 89.8

458180

39.98 €

1

SOUPAPES ECHAPPEMENT 29 X 7 X 88.9

460690

39.98 €

2

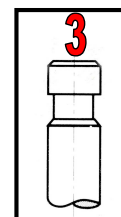
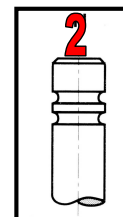
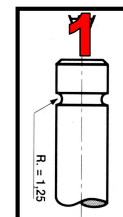
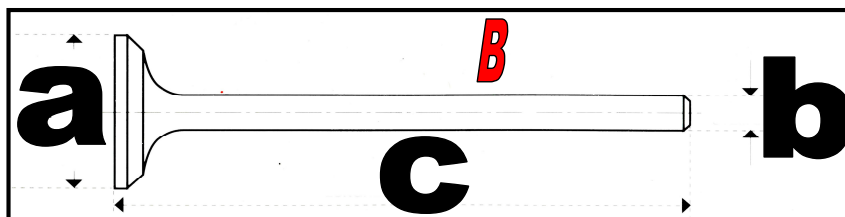
**DISTRIBUTION****MOTEUR 690 - 680-01-680-02 > N°363.854 - 800-01 > N°207.836**

PIGNON DE DISTRIBUTION DIT CELLORON

301028

75.08 €

MOTEUR 680-02 N°363.855 AU N°537.510 & 800-01 DU N° 207.837 AU N° 295.688

CHAINE DE DISTRIBUTION DOUBLE

NOUS CONSULTER

MOTEUR 680-02 DEPUIS LE N°537.511 & 800-01 DEPUIS LE N°295.689 & 839 & B1

CHAINE DE DISTRIBUTION SIMPLE 64 MAILLONS

331013

33.79 €

1

TENDEUR DE CHAINE DE DISTRIBUTION

349662

33.55 €

2

KIT COMPLET AVEC CHAINE - PIGNON - TENDEUR

331062

72.11 €

MOTEUR C1

CHAINE DISTRIBUTION 58 MAILLONS

722758

15.79 €

3

TENDEUR DE CHAINE DISTRIBUTION

719076

29.96 €

4

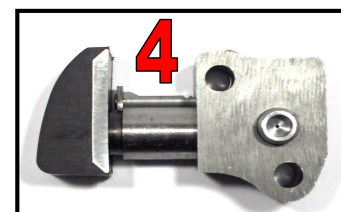
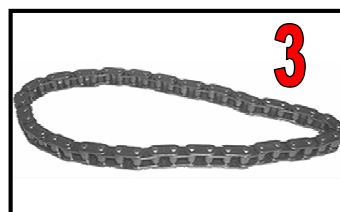
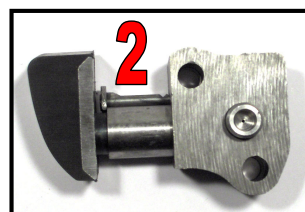
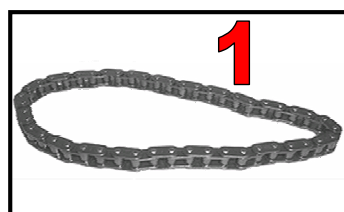

FILTRE A HUILE		REF MRP	TTC	photo
TOUT MODELE JUSQU'AU 06/84				
FILTRE A HUILE		331011	10.30 €	
TOUT MODELE DEPUIS LE 07/84				
FILTRE A HUILE		331015	10.30 €	

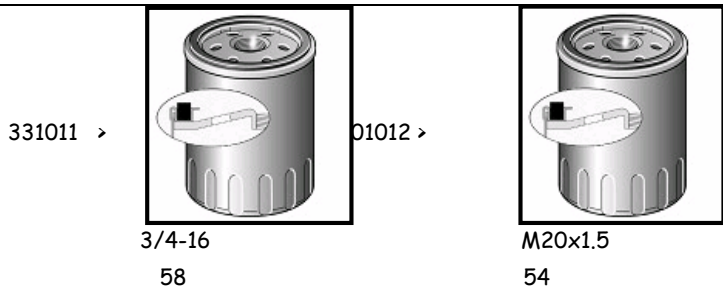

filetage mm
hauteur mm

FILTRATION AIR		REF MRP	TTC	photo
AVANT DE COMMANDER PENSEZ A VERIFIER LES DIMENSIONS DE VOTRE FILTRE !				
FILTRE A AIR montage LAUTRETTE R4 L,TL, export, moteur 680 - 800		A576	11.01 €	
FILTRE A AIR montage TECAFILTRE R4 I,TL, export, moteur 680 - 800		A577	11.10 €	
FILTRE A AIR R4 GTL > 01/78 et R4F4 et R4F6 moteur 1108cc et moteur 688		A196	11.01 €	
FILTRE A AIR R4 TL, SAFARI du 07/72 > 12/77 moteur 956 cc		A194	11.01 €	
FILTRE A AIR R4 TL, SAVANE, GTL CLAN, élément filtre démontable, moteur CIC/E du 10/83 au 07/89		A960	10.58 €	
FILTRE A AIR R4 TL, SAVANE, GTL CLAN, filtre complet, moteur CIC/E du 10/83 au 07/89		A817	21.45 €	

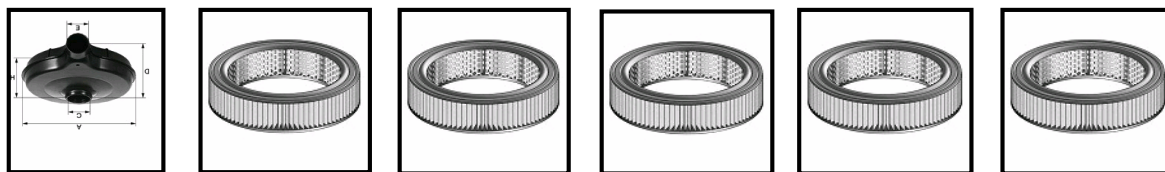

REF MRP	A817	A196	A576	A577	A194	A960		
	320	203	178	169	203	211	diamètre extérieur	mm
	260	149	123	113	149	166	diamètre intérieur	mm
	87	79	62	62	56	55	hauteur	mm

CARBURATION		REF MRP	TTC	photo
DURITE ESSENCE ARMEE 1 METRE diamètre 6mm		312022	8.08 €	1
DURITE ESSENCE ARMEE 1 METRE diamètre 8mm		80502	9.36 €	2
FILTRE A ESSENCE tous modèles		312001	3.50 €	3
JOINT DE JAUGE A ESSENCE sur réservoir pour fixation 1/4 de tour		312029	3.00 €	4
JOINT DE JAUGE A ESSENCE sur réservoir pour fixation à trois vis		312027	3.10 €	5



POMPE A ESSENCE tout modèle		312014	36.05 €	11
MEMBRANE DE POMPE A ESSENCE 6 TROUS marque GUIOT		312016	13.40 €	12
MEMBRANE DE POMPE A ESSENCE 8 TROUS marque SEV		312018	13.40 €	13

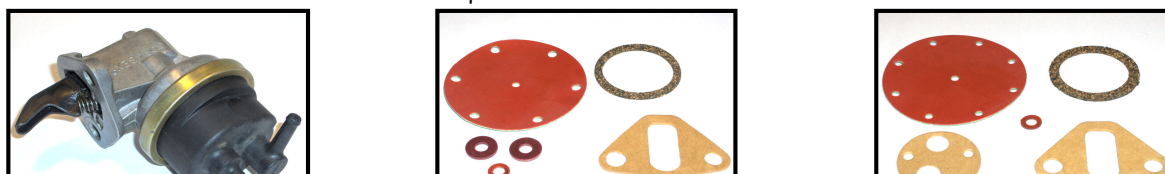

11



12



13



CARBURATION

REF MRP

TTC

photo

LES POCHETTES SIMPLES SONT COMPOSEES DU JOINT DE CUVE ET DU JOINT DE BASE COLLECTEUR

POCHETTE DE REPARATION SIMPLE SOLEX 22 IDS	KS22DIS	10.00 €	1
POCHETTE DE REPARATION SIMPLE SOLEX 26 DITS-DIS	KS26DITS	10.00 €	2
POCHETTE DE REPARATION SIMPLE SOLEX 26 DIS 2 à 5	KS26DIS	10.00 €	3
POCHETTE DE REPARATION SIMPLE SOLEX 32 EISA 4	KS32EISA	10.00 €	4
POCHETTE DE REPARATION SIMPLE ZENITH 28 IF	KS28IF	10.00 €	5
POCHETTE DE REPARATION SIMPLE ZENITH 32 IF	KS32IF	15.00 €	6

LES POCHETTES COMPLETES ONT EN PLUS : POINTEAU ET JOINTS VARIES

POCHETTE DE REPARATION COMPLETE SOLEX 22 IDS	KC22DIS	36.00 €	1
POCHETTE DE REPARATION COMPLETE SOLEX 26 DITS-DIS	KC26DITS	36.00 €	2
POCHETTE DE REPARATION COMPLETE SOLEX 26 DIS 2 à 5	KC26DIS	36.00 €	3
POCHETTE DE REPARATION COMPLETE SOLEX 32 EISA 4	KC32EISA	69.92 €	4
POCHETTE DE REPARATION COMPLETE ZENITH 28 IF	KC32EISA	36.00 €	5
POCHETTE DE REPARATION COMPLETE ZENITH 32 IF	KC32IF	49.98 €	6

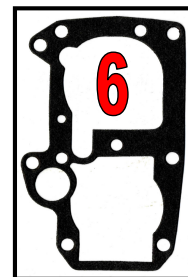
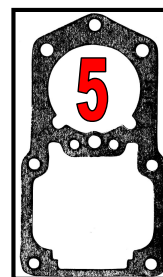
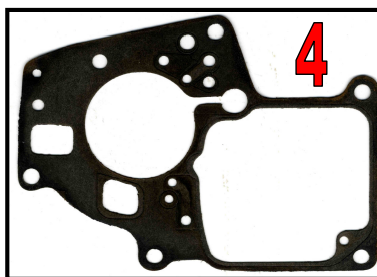
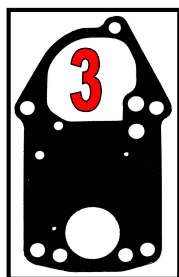
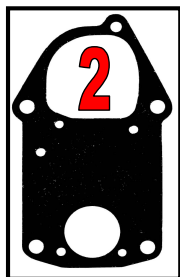
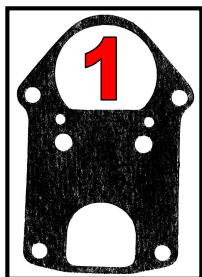
AVANT DE COMMANDER IDENTIFIEZ BIEN VOTRE CARBURATEUR GRACE AU DESSIN DU JOINT DE CUVE

REFROIDISSEMENT

REF MRP

TTC

photo

THERMOSTAT

321039

9.93 €

1

POMPE A EAU

POMPE A EAU TYPE A

301001

73.59 €

2

POMPE A EAU TYPE B

301002

96.25 €

3

POMPE A EAU TYPE C

301003

86.55 €

4

POMPE A EAU TYPE D

301004

112.24 €

5

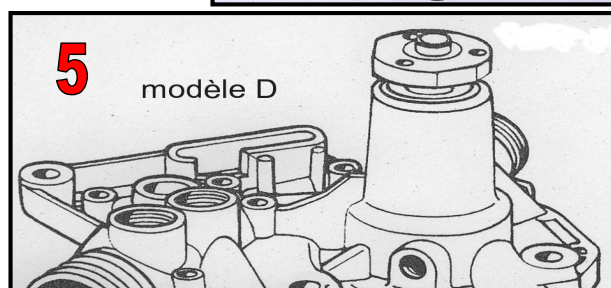
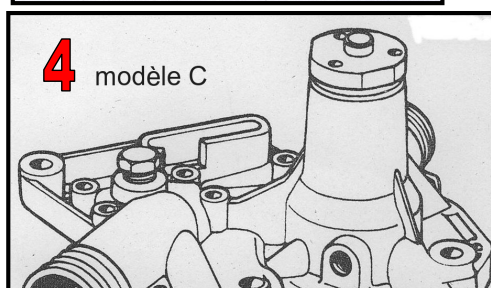
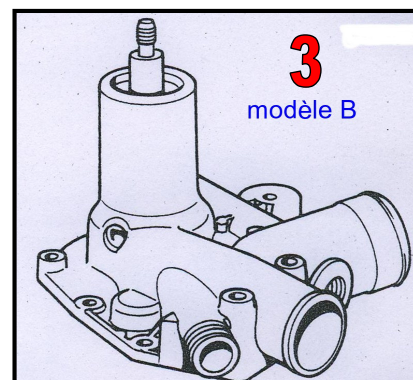
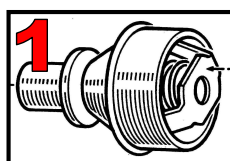
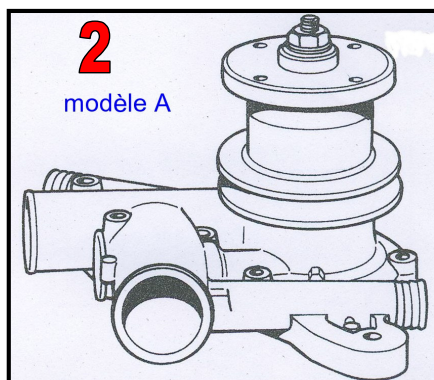

**DURIT**

REF MRP

TTC

photo

AVANT DE COMMANDER IDENTIFIEZ BIEN VOS DURITES GRACE AU DESSIN

4L 1ER MODELE

DURITE SUPERIEURE RADIATEUR diamètre int 42 mm côté pompe, 25 mm côté radiateur	728900	10.80 €	1
DURITE SUPERIEURE RADIATEUR diamètre int 42 mm côté pompe, 32 mm côté radiateur	509949	10.80 €	1
DURITE INFÉRIEURE RADIATEUR diamètre de chaque côté 35 mm	730100	12.50 €	2
DURITE CHAUFFAGE ARRIVEE	502684	12.05 €	
DURITE CHAUFFAGE RETOUR	695523	12.05 €	

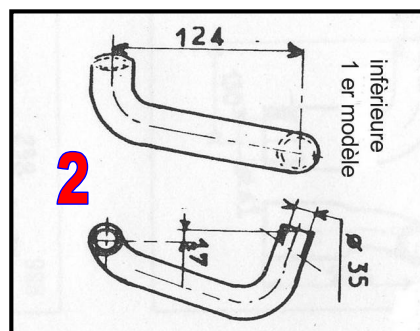
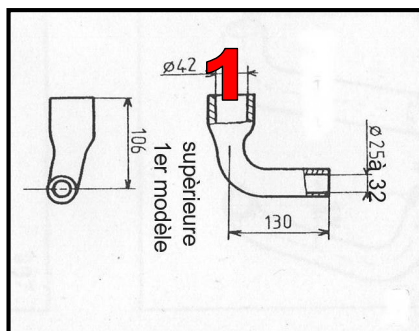

4L 2EME MODELE

DURITE SUPERIEURE RADIATEUR	580937	18.52 €	5
DURITE INFÉRIEURE RADIATEUR	581084	19.37 €	6
DURITE SUPERIEURE CHAUFFAGE	586076	12.50 €	
DURITE INFÉRIEURE CHAUFFAGE	586011	12.50 €	
DURITE REMPLISSAGE RESERVOIR ESSENCE	620747	33.00 €	

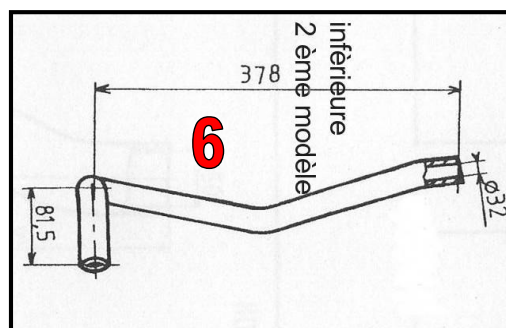
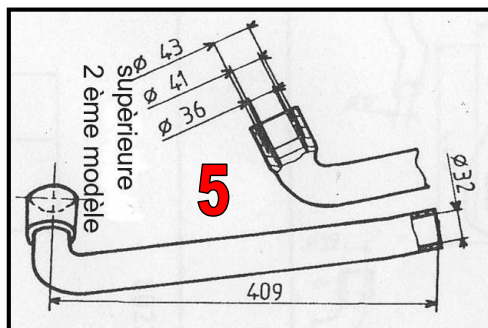

RADIATEURS (dimensions à vérifier sur véhicule)

REF MRP

TTC

photo

BOUCHON DE RADIATEUR 1ER MODELE, en métal	338040	15.20 €	
BOUCHON DE RESERVOIR PLASTIQUE DE LIQUIDE DE REFROIDISSEMENT	400160	18.89 €	
BOUCHON PLASTIQUE POUR SOUPAPE 40333			NOUS CONSULTER
JOINT CAOUTCHOUC RESERVOIR EAU EN VERRE			NOUS CONSULTER
MOTEUR DE VENTILATEUR ELECTRIQUE	828623	139.24 €	
RADIATEUR de chauffage dimensions faisceau: L: 138 mm H: 147 mm épaisseur: 42 mm	101493	98.28 €	
RADIATEUR de refroidissement 1er modèle dimensions faisceau: L:260mm H:390mm épaisseur:36 mm	348916	139.64 €	
RADIATEUR de refroidissement 2ème modèle dimensions faisceau: L:430mm H:280mm épaisseur:36 mm	348798	127.70 €	
RESERVOIR EN VERRE DE LIQUIDE DE REFROIDISSEMENT modèle occasion	DIV3L	30.00 €	
SOUPAPE POUR RESERVOIR EN VERRE	40333		

THERMOCONTACTS

THERMO CONTACT DE TEMPERATURE VISE SUR CULASSE DIAMETRE 6.5MM	3506	36.02 €
THERMO CONTACT DE TEMPERATURE VISE SUR BLOC PAS DE 18 X 150	3508	9.75 €
THERMO CONTACT DE VENTILATEUR ELECTRIQUE, plage d'utilisation 92° à 82 °	3702	7.55 €

COURROIES (dimensions à vérifier sur véhicule)	REF MRP	TTC	photo
4L jusqu'au 19/04/1965, montée avec dynamo COURROIE VENTILATEUR POMPE A EAU dimensions 9.5 x 635 la	10A635	6.30 €	1
4L à partir du 20/04/1965, montée avec dynamo, COURROIE VENTILATEUR / POMPE A EAU dimensions 9.5 x 685 la	10A685	6.30 €	1
4L jusqu'en 1975, montée avec dynamo, COURROIE DE DYNAMO dimensions 9.5 x 610 la	10A610	6.30 €	1
4L à partir du 09/1975, montée avec alternateur COURROIE VENTILATEUR / POMPE A EAU dimensions 9.5 x 670 la	10A670	6.30 €	1
COURROIE D'ALTERNATEUR dimensions 9.5 x 685 la	10A685	6.30 €	1
COURROIE D'ALTERNATEUR dimensions 9.5 x 635 la	10A635	6.30 €	1

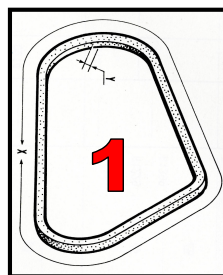

CABLES	REF MRP	TTC	photo
---------------	----------------	------------	--------------

Il est possible que vous trouviez une longueur légèrement différente de celle inscrite sur ce catalogue, pour faire votre choix commandez le cable le plus proche en longueur du votre

CABLES D'ACCELERATEUR

R1120	33030	13.04 €
R1123 - R2106 JUSQU'AU MODELE 1983	84070	22.61 €
R1126 - R1126 - R2109 - R2392 - R2430		
R1128 JUSQU'AU CHASSIS N° 461100		
R2391 JUSQU'AU CHASSIS N° 9430		
R1128 DEPUIS LE CHASSIS N° 461101	81720	18.36 €
210B - 239B DEPUIS LE MODELE 1984		
112C - S128		

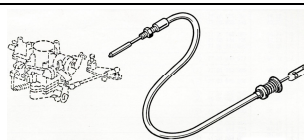

en résumé: cables en longueurs suivantes

910x450 (longueur cable x longueur gaine) correspond à la référence:	33030
522x187 - 822x187 - 822x417 (cable adaptable à recouper suivant besoin) correspond à la référence:	84070
1090x690 - 1010x1015 (cable adaptable à recouper suivant besoin) correspond à la référence:	81720

CABLES DE COMPTEUR

COMPTEUR 1,28 m	nous consulter	
COMPTEUR 1,55 m	501550	22.93 €
COMPTEUR 1,65 m	501650	25.26 €
COMPTEUR 1,67 m	501670	26.59 €



CABLES D'EMBRAYAGE

R1120	400200	22.18 €
R1123 JUSQU'AU CHASSIS N° 1357385		
R1126 JUSQU'AU CHASSIS N° 196831		
R2106 JUSQU'AU CHASSIS N° 133610		
R2109 JUSQU'AU CHASSIS N° 93763		
R1123 DEPUIS LE CHASSIS N° 1357386	400020	15.58 €
R1126 DEPUIS LE CHASSIS N° 196832		
R2106 DEPUIS LE CHASSIS N° 133611		
R2109 DEPUIS LE CHASSIS N° 93764		
R2391 - R2392		
R1128 - R210B - R2370 - R239B - R2430 - 112C - S128	400920	18.95 €

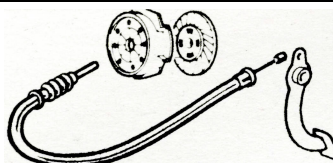

en résumé: cables en longueurs suivantes

EMBAYAGE 0.65 M	400920
EMBAYAGE 0.70 M	400200
EMBAYAGE 1.05 M	400020

CABLES

REF MRP TTC photo

CABLES STARTER

STARTER 0,81m, JUSQU'EN 1979 modèle adaptable à recouper

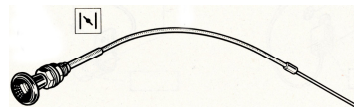

407122 15.45 €

STARTER 0,56m, de 1979 >

61776 17.87 €

CABLES DE FREIN A MAIN (vérifier n° de chassis et type carte grise)

R4 L TL (R1126) avant gauche du chassis n° 1 au n°196831

403030 22.94 €

R4 L TL (R1126) avant droit du chassis n°1 au n°196831

403020 14.54 €

le kit de deux cables 403030+403020

803020 37.01 €

R4 L TL (R1120) avant gauche du chassis n°621991 à fin de série

403020 14.54 €

R4 L TL (R1123) avant gauche du chassis n°319789 à fin de série

R4 L TL (R1126) avant gauche du chassis n°196832 à fin de série

R4 L TL (R2106) avant gauche du chassis n°1 à 248876

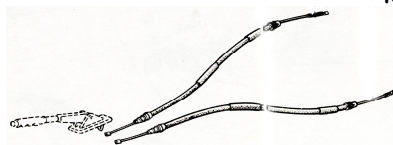

R4 L TL (R1120) avant droit du chassis n°621991 à fin de série

403030 22.94 €

R4 L TL (R1123) avant droit du chassis n°319789 à fin de série

R4 L TL (R1126) avant droit du chassis n°196832 à fin de série

R4 L TL (R2106) avant droit du chassis n°1 à 248876

le kit de deux cables 403030+403020

803020 37.01 €

R4 TL GTL CLAN (R1128) avant gauche du chassis n°1 au n°378298

403040 13.34 €

R4 F4 (R 2106) avant gauche du chassis n°24877 au n°616602

R4 F4 F6 (R2391-2392-2430) avant gauche

R4 F6 (R 2370) avant gauche du chassis n°1 au n°296902

R4 TL GTL CLAN (R1128) avant droit du chassis n°1 au n°378298

403930 21.44 €

R4 F4 (R 2106) avant droit du chassis n°24877 au n°616602

R4 F4 F6 (R2391-2392-2430) avant droit

R4 F6 (R 2370) avant droit du chassis n°1 au n°296902

le kit des deux cables 403040 + 403930

803930 34.35 €

R4 F4 (R2106) avant gauche du chassis n° 61603 au n°133610

403930 21.44 €

R4 F4 (R2109) avant gauche du chassis n° 1 au n°93763

R4 F4 (R2106) avant droit du chassis n° 61603 au n°133610

404260 21.77 €

R4 F4 (R2109) avant droit du chassis n° 1 au n°93763

le kit des deux cables 403930 + 404260

804260 41.42 €

R4 F4 (R2106) avant gauche du chassis n°133611 à fin de série

403040 13.34 €

R4 F4 (R2109) avant gauche du chassis n°93764 à fin de série

R4 F4 (R2106) avant droit du chassis n°133611 à fin de série

403040 13.34 €

R4 F4 (R2109) avant droit du chassis n°93764 à fin de série

le kit des deux cables 403040 + 403040

803040 26.26 €

R4 F6 (R2370) avant gauche du chassis n°296903 au n°311007	403200	22.99 €
R4 F6 (R2370) avant droit du chassis n°296903 au n°311007	403210	20.66 €
le kit des deux cables 403200 + 403210	803200	45.56 €
CABLES	REF MRP	TTC photo

CABLES DE FREIN A MAIN (vérifier n° de chassis et type carte grise)

R4 TL GTL CLAN (R1128) arrière gauche du chassis n°378299 au n°390245	403200	22.99 €
R4 F4 (210B) arrière gauche du chassis n°1 au n°15200		
R4 F4 (239B) arrière gauche du chassis n°1 au n° 00479		
R4 TL GTL CLAN (R1128) arrière droit du chassis n°378299 au n°390245	403210	20.66 €
R4 F4 (210B) arrière droit du chassis n°1 au n°15200		
R4 F4 (239B) arrière droit du chassis n°1 au n° 00479		
le kit des deux cables 403200 + 403210	803200	45.56 €
R4 TL GTL CLAN (R1128) avant droit , gauche du chassis n°390246 à fin de série	403970	17.70 €
R4 F4 (210B) avant droit , gauche du chassis 15201 à fin de série		
R4 F4 (239B) avant droit , gauche du chassis n° 480 à fin de série		
R4 TL savane, société (112C - S128) avant droit , gauche		
le kit de cable 403970	803970	35.01 €
R4 F6 (2370) freinage arrière droit et gauche du n° 311008 à la fin	403960	17.17 €
EN RESUME: longueurs des cables (longueur totale du cable x longueur de gaine) en mm		
403020: 1025x795 - 403030: 1465x1235 - 403040: 1045x792 - 403200: 1048x920 - 403210: 1220x1060 -		
403930: 1560x1330 - 403960: 1640x1410 - 403970: 1500x1310 - 404260: 1560x1330		

ECHAPPEMENT	REF MRP	TTC photo
TUBE SORTIE COLLECTEUR 1ER MODELE	530162	15.96 €
SILENCIEUX 1ER MODELE SORTIE VERS L'ARRIERE	647095	50.48 €
TUBE INTERMEDIAIRE 1ER MODELE	515611	15.96 €
TUBE ARRIERE 1ER MODELE	365698	31.15 €

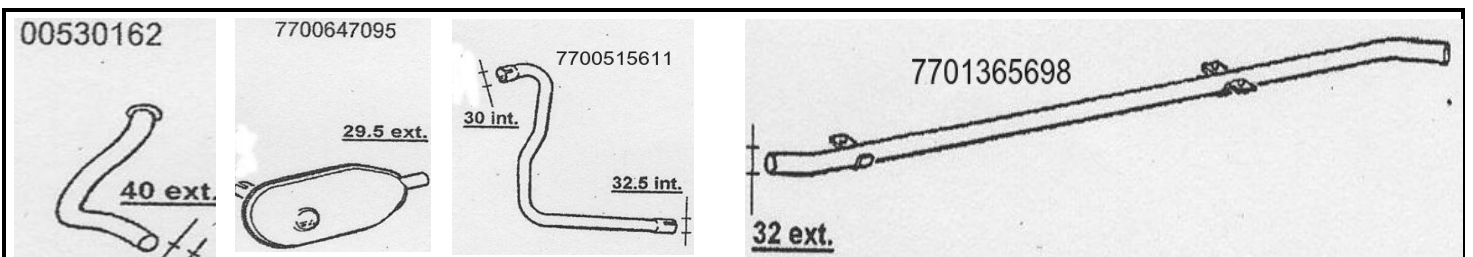

TUBE SORTIE COLLECTEUR 2EME MODELE	578443	15.96 €
SILENCIEUX 2EME MODELE SORTIE VERS LE BAS	578691	50.21 €
TUBE INTERMEDIAIRE 2EME MODELE DEPUIS 1983	757172	15.96 €
TUBE ARRIERE 2EME MODELE DEPUIS 1983	575184	30.79 €

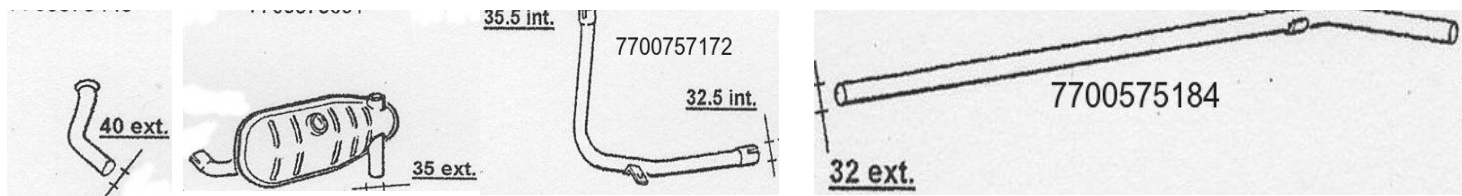

ECHAPPEMENT

	REF MRP	TTC	photo
TUBE INTERMEDIAIRE TL-GTL de 1978 à 1979- F4 ET F6 DE 1965 A 1983	581798	15.96 €	
TUBE ARRIERE TL-GTL DE 1978 A 1979	365936	32.42 €	

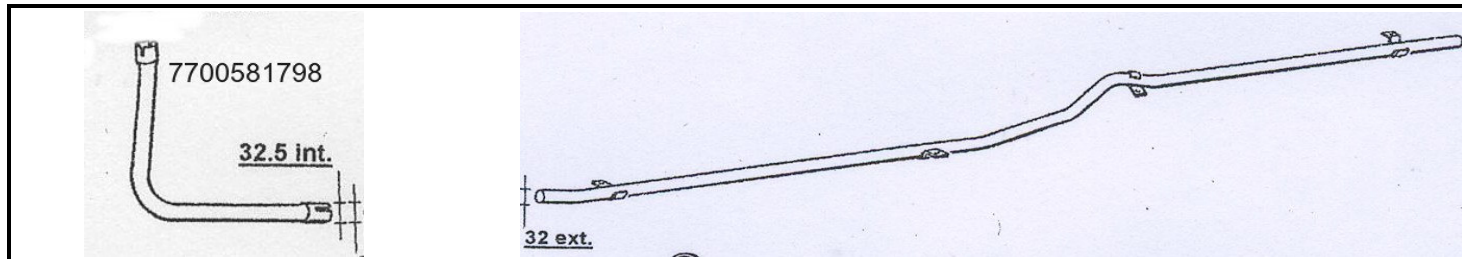

TUBE ARRIERE F6 DE 1965 A 1983	365699	15.96 €	
TUBE ARRIERE F6 DE 1983 A 1991	757180	15.96 €	

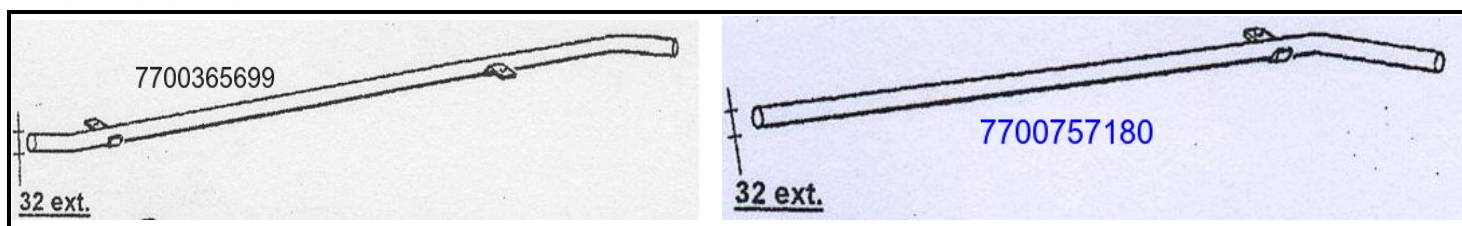

modèle avec silencieux arrière GTL, du 10/1979 au 08/1983

1ER TUBE DE SORTIE COLLECTEUR	578443	15.96 €	
2 EME TUBE EN FORME DE S	657468	15.96 €	
3EME TUBE SOUS CAISSE	757178	29.71 €	
SILENCIEUX ARRIERE	859523	51.98 €	

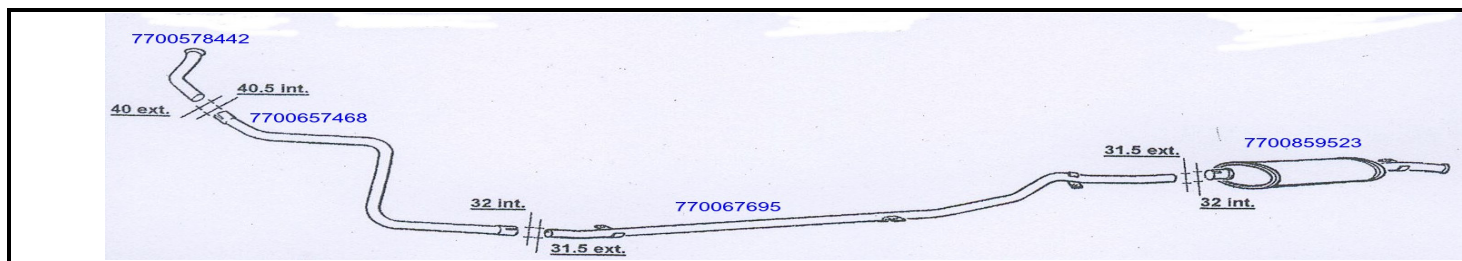

modèle avec silencieux arrière TL Clan, Savane du 08/1983 à 1992

1ER TUBE DE SORTIE COLLECTEUR	578443	15.96 €	
2 EME TUBE EN FORME DE S	757174	29.71 €	
3EME TUBE SOUS CAISSE	757178	29.71 €	
SILENCIEUX ARRIERE	859523	51.98 €	

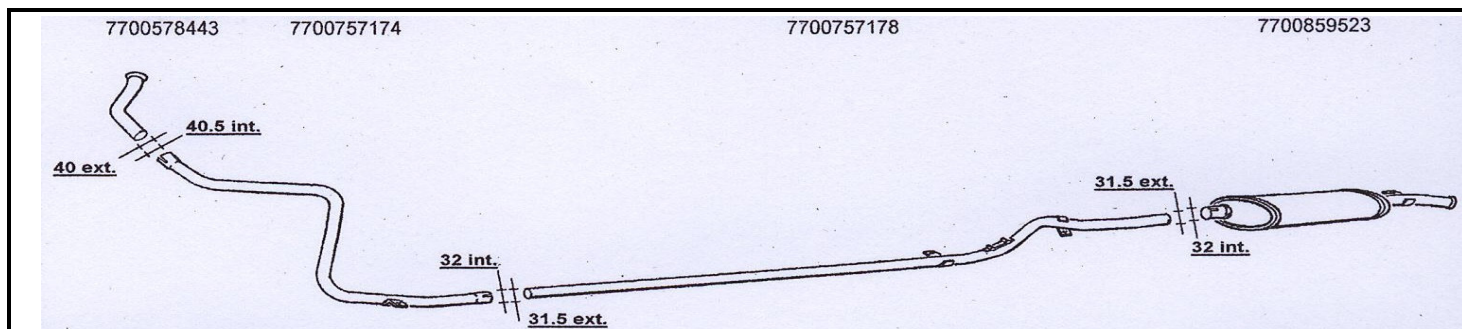

BRIDE DE SORTIE COLLECTEUR	312038	6.28 €	1
COLLIER 35 MM	DIV3L	3.00 €	2
COLLIER 38 MM	312036	3.10 €	2
COLLIER 45 MM	312039	3.61 €	2

SILENT BLOC ECROU DE 10 MM

400250 2.29 € 3

SILENT BLOC ECROU DE 12 MM

523095 3.38 € 3

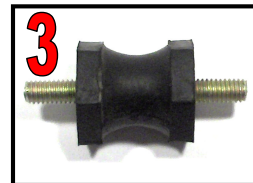
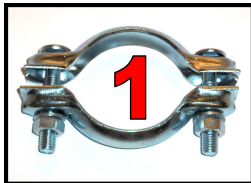

TRANSMISSION TRAIN AVANT ET ARRIERE

REF MRP TTC photo

DE 1961 AU MODELE 1968

BIELETTE GAUCHE OU DROITE	nous consulter		1
EMBOUT DE CREMAILLERE 11X100	956400	18.54 €	2
EMBOUT DE CREMAILLERE 12X100	504988	18.54 €	2
ROTULE SUSPENSION INFERIEURE DROITE	724600	21.91 €	4
ROTULE SUSPENSION INFERIEURE GAUCHE	724700	22.65 €	5

ATTENTION : R1120 JUSQU'AU N° 468.774 & R1121-R1123 JUSQU'AU N° 212.514

R2102 JUSQU'AU N° 74.522 & R2104 JUSQU'AU 27.935

ROTULE SUSPENSION SUPERIEURE DROITE OU GAUCHE (CONE DE 10.6 MM)	728300	24.72 €	6
------------------------------------------------------------------	--------	---------	---

PUIS : R1120 DU N° 468.775 AU N° 954.000 & R1123 DU N° 212.515 AU N° 627.13.

R2102 DEPUIS LE N°74523 & R2104 DEPUIS LE N° 27.936 & R2105 JUSQU'AU N° 51.623 & R2106 JUSQU'AU N° 24.87.

ROTULE SUSPENSION SUPERIEURE DROITE OU GAUCHE (CONE DE 11.40 MM)	64400		6
-------------------------------------------------------------------	-------	--	---

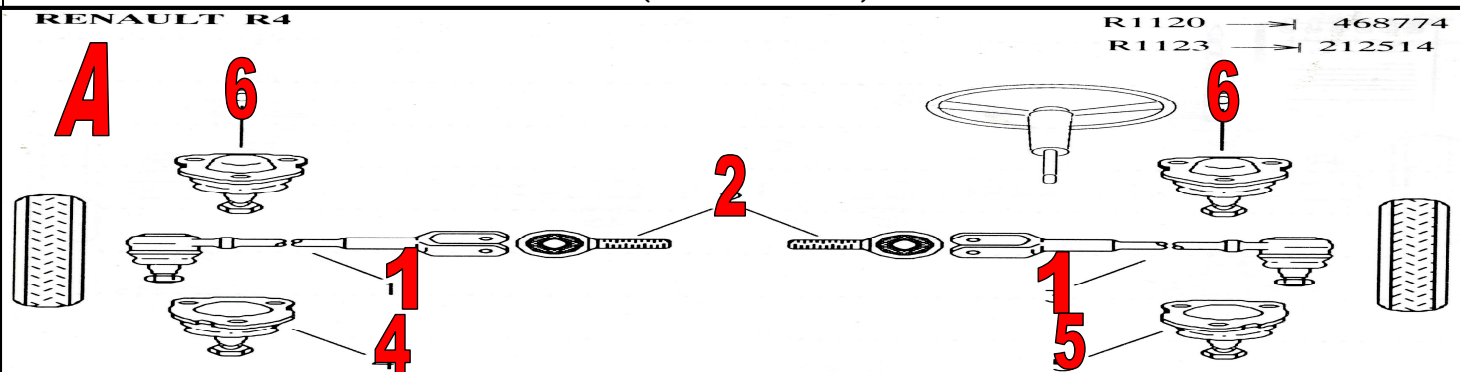

DEPUIS MODELE 1968 JUSQU'A 1979

BIELETTE GAUCHE	450588	33.68 €	3
BIELETTE DROITE	450589	33.68 €	1
EMBOUT DE CREMAILLERE	504988	18.54 €	2
ROTULE SUSPENSION INFERIEURE DROITE	450637	22.65 €	4
ROTULE SUSPENSION INFERIEURE GAUCHE	450635	22.65 €	5
ROTULE SUSPENSION SUPERIEURE DROITE OU GAUCHE	451904	22.65 €	6

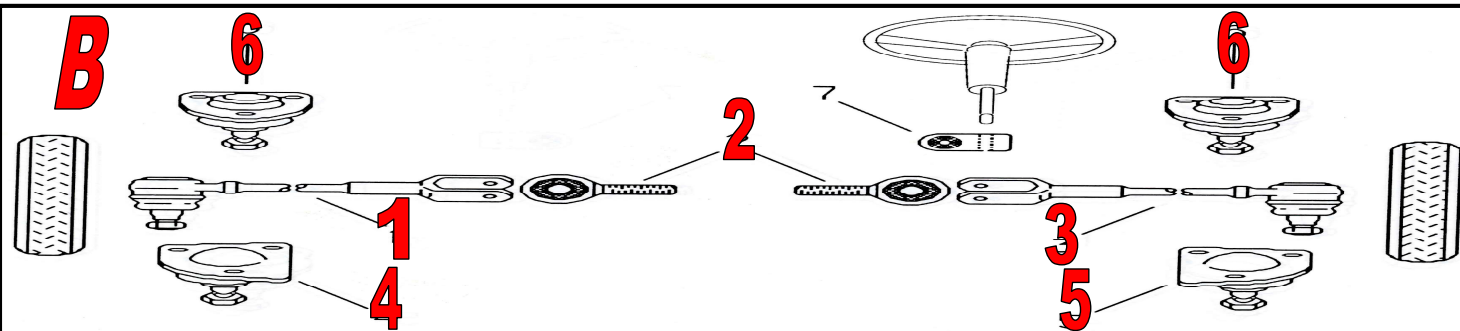

DEPUIS MODELE 1979 JUSQU'A 1992

BIELETTE DE DIRECTION DROITE OU GAUCHE	461010	42.10 €	3
ROTULE DE DIRECTION MONTÉE EN BOUT DE CREMAILLERE COTE ROUE	460955	17.68 €	1
ROTULE AXIALE DE DIRECTION COTE CREMAILLERE	103636	23.75 €	2
ROTULE DE SUSPENSION INFERIEURE DROITE	463687	26.10 €	3
ROTULE DE SUSPENSION INFERIEURE GAUCHE	463686	26.10 €	4
ROTULE SUSPENSION SUPERIEURE DROITE OU GAUCHE	451904	25.82 €	5

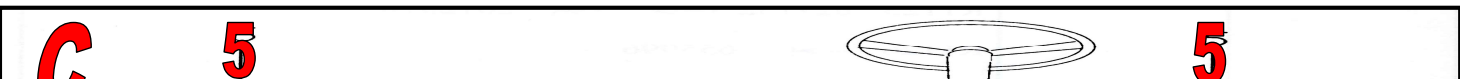

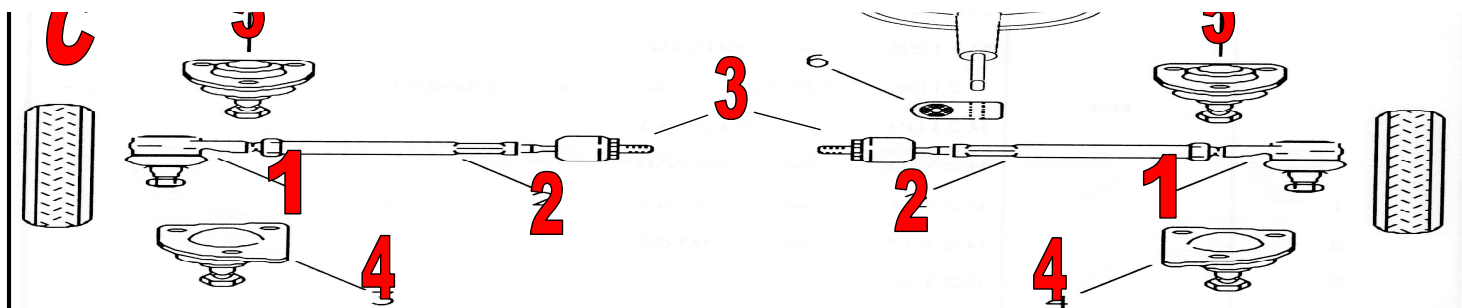

TRANSMISSION TRAIN AVANT ET ARRIERE

REF MRP

TTC

photo

DEPUIS MODELE 1968

BRAS DE SUSPENSION SUPERIEUR DROIT	140000	76.05 €	
BRAS DE SUSPENSION SUPERIEUR GAUCHE	139900	76.05 €	
BRAS VERTICAL DROIT	525703	76.05 €	
BRAS VERTICAL GAUCHE	525702	76.05 €	
BRAS DE SUSPENSION INFERIEUR DROIT JUSQU'EN 1979	542359	76.05 €	
BRAS DE SUSPENSION INFERIEUR GAUCHE JUSQU'EN 1979	542358	76.05 €	
BRAS DE SUSPENSION INFERIEUR DROIT DEPUIS 1979	703951	76.05 €	
BRAS DE SUSPENSION INFERIEURE GAUCHE DEPUIS 1979	703950	76.05 €	
CREMAILLERE DE DIRECTION SANS BIELETTE NI SOUFFLET	109906	132.50 €	7
CREMAILLERE DE DIRECTION COMPLETE AVEC BIELETTES ET SOUFFLETS	794301	178.19 €	8

TOUT MODELE

FLECTOR DE DIRECTION TOUT MODELE	329056	7.10 €	9
KIT BARRE STABILISATRICE ENTRETOISE COURTE DIAMETRE 10 MM	305001	47.90 €	
NOIX DE CARDAN DE DIRECTION	400191	11.53 €	10
PALIER CENTRAL DE BARRE STABILISATRICE DIAMETRE 16 MM	268700	3.49 €	11
PALIER MONTE EN BOUT DE BARRE STABILISATRICE DIAMETRE 12 MM	106144	24.89 €	12
SILENT DE BARRE DE TIRANT DE DIRECTION	863400	3.10 €	13
SOUFFLET DE CARDAN COTE BOITE (diamètre soufflet côté boîte int 78 mm, côté roue int 17 mm)	450617	13.85 €	14
SOUFFLET DE CARDAN COTE ROUE (diamètre soufflet côté boîte 17 mm, côté roue int 68 mm)	457538	12.41 €	15
SOUFFLET DE CREMAILLERE 1ER MODELE ADAPTABLE			16
SOUFFLET DE CREMAILLERE 2EME MODELE DU 01/75 JUSQU' AU 06/79,	554294	13.95 €	17
SOUFFLET DE CREMAILLERE 3EME 0 PARTIR DU 07/79	656569	10.00 €	18
SUPPORT DE BOITE DE VITESSE A PARTIR DE 1974	546313	36.93 €	19

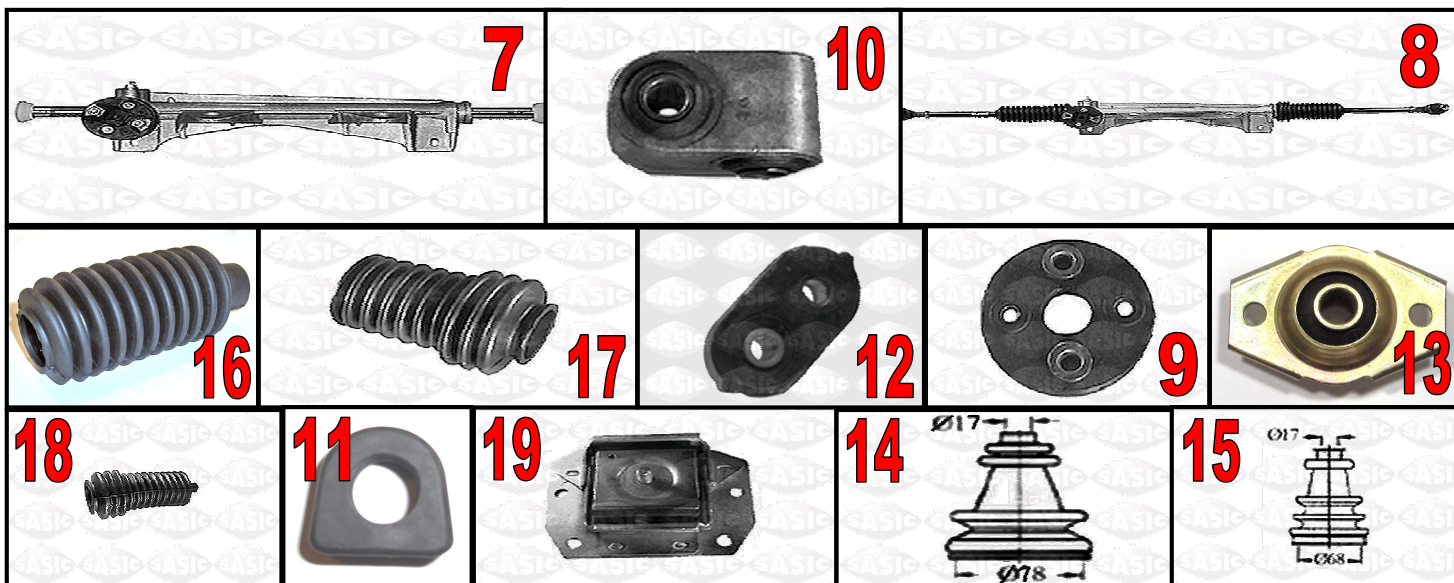

CARDANS

CARDAN 1ER MODELE - 640 mm - CANNELURES: 23 côté roue/22 côté boîte

49038

101.82 €

1

CARDAN 2EME MODELE - 645 mm - CANNELURES: 23 côté roue/20 côté boîte

49031

101.82 €

2

CARDAN 3EME MODELE A PARTIR DE 1979 - 695 mm - CANNELURES : 22 côté roue / 22 côté boîte

49031

101.82 €

3

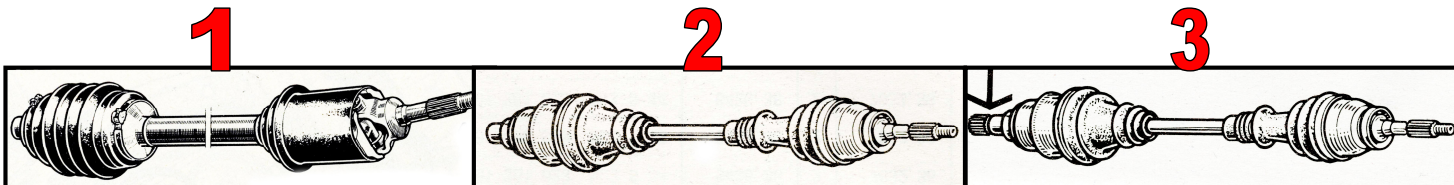
**TRANSMISSION TRAIN AVANT ET ARRIERE**

REF MRP

TTC

photo

SUPPORT MOTEUR

type 1123-1126-1129-2106-2109-2391-2392- de 1976 à 1982 et 1123-2106-2391- de 1983 à la fin

SUPPORT MOTEUR GAUCHE

891500

37.82 €

20

SUPPORT MOTEUR DROIT

182700

48.63 €

21

type 1128-2370-2430- de 1976 à 1982 et 1128-112C-210B-2370-239B-S128 de 1983 à la fin

SUPPORT MOTEUR DROIT

674446

38.97 €

22

SUPPORT MOTEUR GAUCHE

527555

34.73 €

23

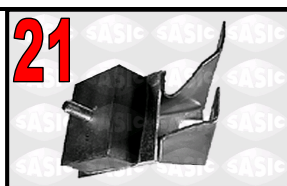
**TRAIN AVANT**

SILENT BLOC stabilisateur avant dim: int 12 mm ext 30 mm long tube : int 30 mm ext 24 mm

405013

5.67 €

1

SILENT BLOC de bras inférieur dim: int 14 mm ext 27 mm long tube : int 45 mm ext 40 mm

348454

5.87 €

2

SILENT BLOC de bras supérieur dim: int 12 mm ext 26 mm long tube : int 27 mm ext 23 mm

518856

6.48 €

3

SILENT BLOC de bras supérieur dim: int 12 mm ext 26 mm long tube : int 36.2 mm ext 23 mm

348037

9.72 €

4

SILENT BLOC d'œil de crémaillère 1er modèle dim: int 10 mm ext 28 mm long tube int 20 mm ext 27 mm

509247

5.42 €

5

ESSIEU ARRIERE

SILENT BLOC d'essieu dim: int 27.5 mm ext 45 mm long tube : int 65 mm ext 32 mm

626057

9.33 €

6

SILENT BLOC d'essieu dim: int 34 mm ext 50 mm long tube : int 45 mm ext 39 mm

599000

13.63 €

7

SILENT BLOC de support de pont dim: int 37 mm ext 55 mm long tube : int 59 mm ext 27.5 mm

531796

10.57 €

8

SILENT BLOC de bras dim: int 26 mm ext 45 mm long tube : int 41 mm ext 25 mm jusqu'en 1965

586300

12.11 €

9

**LES KITS**

NECESSAIRE TRIANGLE TRAIN AVANT POUR 1 COTE

NRT001

16.25 €

1

NECESSAIRE TRIANGLE TRAIN AVANT POUR 2 COTES

NRT003

31.29 €

3

NECESSAIRE DEMI TRAIN AVANT POUR 1 COTE

NRT004

21.53 €

4

NECESSAIRE ESSIEU ARRIERE POUR 1 COTE

NRT005

22.76 €

5

**ROULEMENT DE ROUE**

REF MRP

TTC

photo

ROULEMENT AVANT JUSQU'EN 1965

6206

29.37 €

1

ROULEMENT ARRIERE JUSQU'EN 1967

30203

17.51 €

2

ROULEMENT ARRIERE JUSQU'EN 1967

30204

17.51 €

3

KIT ROULEMENT AVANT DE 1966 AU 09/75

629

35.13 €

KIT ROULEMENT AVANT DU 10/75 A 1992

636

35.13 €

KIT ROULEMENT ARRIERE DE 1968 AU 10/76 TOUS MODELES SAUF F6	564	45.36 €
KIT ROULEMENT ARRIERE DU 10/76 A 1992 TOUS MODELES SAUF F6	652	45.36 €
KIT ROULEMENT ARRIERE F6 TYPE R2370 DE 1976 A 1977 (JUSQU'AU CHASSIS N° 32707)	548	45.36 €
KIT ROULEMENT ARRIERE F6 TYPE R2370 DE 1977 A 1986 (DEPUIS LE CHASSIS N° 32708)	652	45.36 €
KIT ROULEMENT ARRIERE F6 TYPE R2370 DE 1976 A 1977 (JUSQU'AU CHASSIS N° 1354)	548	45.36 €
KIT ROULEMENT ARRIERE F6 TYPE R2370 DE 1977 A 1978 (DEPUIS LE CHASSIS N° 1355)	652	45.36 €

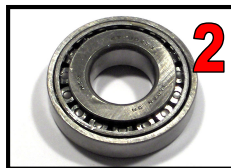
**AMORTISSEUR**

REF MRP

TTC

photo

ATTENTION PRIX UNITAIRE*utilisation normale marque RECORD modèle hydraulique*

AVANT tout modèle de 1961 au 09/68	1014	60.31 €
AVANT tout modèle depuis le 10/68	10979	30.56 €
ARRIERE tout modèle berline sauf R1128 GTL et RODEO	115	30.56 €
ARRIERE tout modèle R1128 GTL et RODEO et fourgonnette	01567	32.45 €

utilisation normale marque RECORD modèle hydraulique et gaz

AVANT tout modèle depuis le 10/68	33979	32.21 €
ARRIERE tout modèle sauf berline R1128 GTL et RODEO	3315	35.20 €
ARRIERE tout modèle R1128 GTL et RODEO et fourgonnette	33567	37.44 €

utilisation course ou grand raid, RECORD, modèle hydraulique + ressort

AVANT tout modèle depuis le 10/68	102073	99.64 €
ARRIERE tout modèle	12060	105.68 €

utilisation normale marque GABRIEL

AVANT tout modèle depuis le 09/68	42255	58.61 €
ARRIERE tout modèle sauf R1128 GTL et RODEO	42260	54.00 €
ARRIERE tout modèle R1128 GTL et RODEO et fourgonnette	42546	

utilisation course ou grand raid, marque GABRIEL, modèle hydraulique

AVANT tout modèle depuis 1968	42618	63.69 €
ARRIERE tout modèle	42590	58.25 €

utilisation normale marque DE CARBON

AVANT tout modèle de 1961 au 09/68	1909	59.72 €
AVANT tout modèle depuis le 09/68	138312	57.30 €
ARRIERE tout modèle sauf R1128 GTL et RODEO	124012	59.07 €
ARRIERE tout modèle R1128 GTL et RODEO et fourgonnette	138512	73.35 €

utilisation course ou grand raid, marque DE CARBON

AVANT tout modèle depuis 1968	191412	57.30 €
ARRIERE tout modèle	190612	65.84 €

utilisation normale marque KONI

AVANT tout modèle depuis 1968	80-2217	79.82 €
ARRIERE	80-2101	99.78 €

utilisation course ou grand raid, KONI modèle hydraulique

AVANT utilisation sportive depuis 1968	80-2217SP	82.06 €
----------------------------------------	-----------	---------

FREINAGE

REF MRP

TTC

photo

DISQUE DE FREIN LE JEU DE DEUX	466540	42.44 €	1
PLAQUETTES DE FREIN BENDIX	99	27.43 €	2
PLAQUETTES DE FREIN GIRLING	170	27.41 €	3

ETRIER DE FREIN BENDIX DROIT	201778	76.00 €	4
ETRIER DE FREIN BENDIX GAUCHE	201777	76.00 €	4
ETRIER DE FREIN GIRLING DROIT	201169	76.00 €	5
ETRIER DE FREIN GIRLING GAUCHE	201168	76.00 €	5

**CHAQUE ETRIER EST CONSIGNE 35 EUROS, RAJOUTER CETTE SOMME AUX PRIX INDIQUEES
REMBOURSEMENT DE LA CONSIGNE AU RETOUR OU ENVOYER VOS ANCIENS AVANT TOUTE COMMANDE**

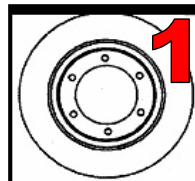

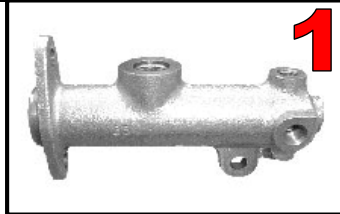
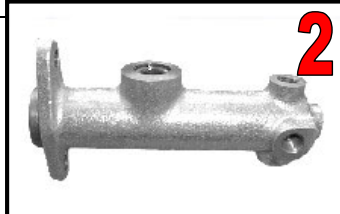
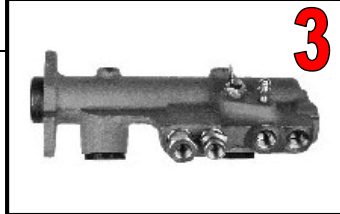
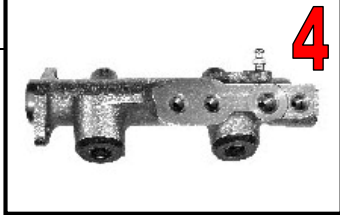
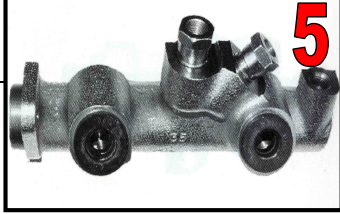
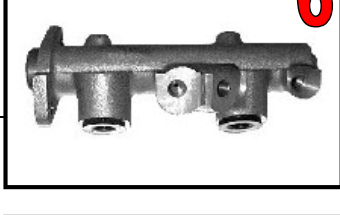
FREINAGE	REF MRP	TTC	photo
MAITRE CYLINDRE R1120 - R1121 - R1122 R1123 JUSQU' AU CHASSIS N° 1.109.666 R1126 JUSQU' AU CHASSIS N° 28.263 R2102 - R2104 - R2105 R2106 JUSQU' AU CHASSIS N° 203.449 R2109 JUSQU' AU CHASSIS N° 223.149	 1 5797-4	43.19 €	1
R1123 DU CHASSIS N° 1.109.667 AU N° 1.742.851 R1126 DU CHASSIS N° 28.264 AU N° 469.894 R1129 JUSQU' AU CHASSIS N° 2.129 R2370 JUSQU' AU CHASSIS N° 27.449 R2391 JUSQU' AU CHASSIS N° 2.129 R2392 JUSQU' AU CHASSIS N° 5.564 R2430 JUSQU' AU CHASSIS N° 1.119	 2 57107	44.63 €	2
R1123 DU CHASSIS N° 1.742.852 AU N° 2.159.152 R1126 DU CHASSIS N° 469.895 AU N° 736.614 R2106 DU CHASSIS N° 203.450 AU N° 279.900 R2109 DU CHASSIS N° 223.420 AU N° 336.660 R2391 DU CHASSIS N° 2.130 AU N° 6.250 R2392 DU CHASSIS N° 5.565 AU N° 11.800	 3 57997	69.75 €	3
R1123 DEPUIS LE CHASSIS N° 2.159.153 R1126 DEPUIS LE CHASSIS N° 736.615 R2106 DEPUIS LE CHASSIS N° 279.901 R2109 DEPUIS LE CHASSIS N° 336.661 R2391 DEPUIS LE CHASSIS N° 6.251 R2392 DEPUIS LE CHASSIS N° 11.801 RODEO ACL2B DU CHASSIS N° 560615 AU N° 568.830	 4 57998	142.87 €	4
R1128 JUSQU' AU CHASSIS N° 33.060 AU N° 212.750 R2370 DU CHASSIS N° 27.450 AU N° 86.720 R2430 DEPUIS LE CHASSIS N° 1.120	 5 57192	98.68 €	5
R1128 DU CHASSIS N° 33.060 AU N° 212.750 R2370 DU CHASSIS N° 86.721 AU N° 168.855	 6 57219	79.99 €	6
	7		

R1128 DU CHASSIS N° 212.751 AU N° 378.298
 R1128 DEPUIS LE CHASSIS N° 461101
 R112C - S128
 R210B DEPUIS LE CHASSIS N° 25.501
 R2370 DU CHASSIS N° 168.856 AU N° 296.902
 R2370 DEPUIS LE CHASSIS N° 361.751
 R239B DEPUIS LE CHASSIS N° 2.181
 3C2370 DEPUIS LE CHASSIS N° 25.501



57220 71.19 € 7

R1128 DU CHASSIS N° 378.229 AU N°461100
 R210B JUSQU' AU CHASSIS N°25.500
 R2370 DU CHASSIS N°296.903 AU N°361.750
 R239B JUSQU'4AU CHASSIS N°2.180

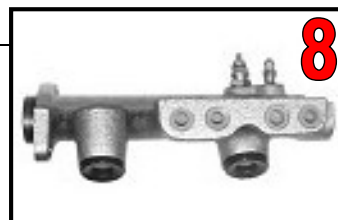

57000 133.58 € 8

FREINAGE

REF MRP TTC photo

CYLINDRE ROUE AVANT - FREINAGE A TAMBOUR

TOUT MODELE JUSQU' AU 06/66

CYLINDRE DE ROUE DROIT ET GAUCHE, LES 2

621501 NOUS CONSULTER

TOUT MODELE DEPUIS LE 07/66

CYLINDRE DE ROUE AVANT DROIT

52328 32.80 € 1

CYLINDRE DE ROUE AVANT GAUCHE

52329 32.80 € 2

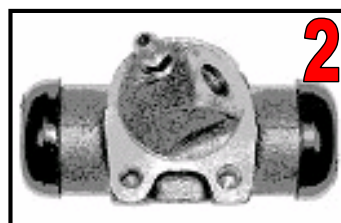
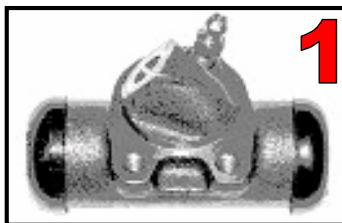

CYLINDRE ROUE ARRIERE

R1120 - R1123 - R1126

52249 32.80 € 3

R2106 JUSQU' AU CHASSIS N° 21494

R2106 DEPUIS LE CHASSIS N° 21495

52250 32.80 € 4

R2109 - R2391 - R2392

R1128 JUSQU' AU CHASSIS N° 378299

R2370 JUSQU' AU CHASSIS N° 56080

R2430 JUSQU' AU CHASSIS N° 2390

ATTENTION MONTAGE BENDIX OU GIRLING ? A VERIFIER AVANT DE COMMANDER

R1128 DEPUIS LE CHASSIS N° 378300

52995 32.80 € 5

R2370 DEPUIS LE CHASSIS 56081

OU

R2430 DEPUIS LE CHASSIS N° 2391

24260 37.98 € 6

112C - S128 - 210B - 239B

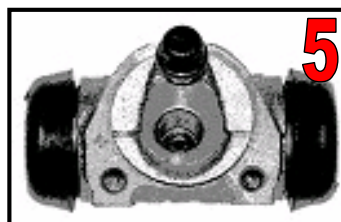
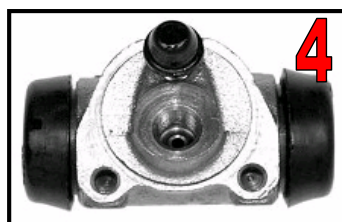
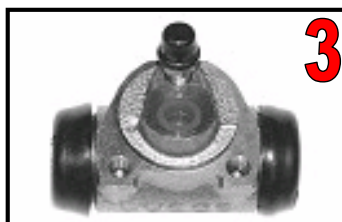

FLEXIBLE DE FREIN

AVANT TOUT MODELE FREIN A TAMBOUR
 AVANT TOUT MODELE FREIN A DISQUE
 ARRIERE TOUT MODELE

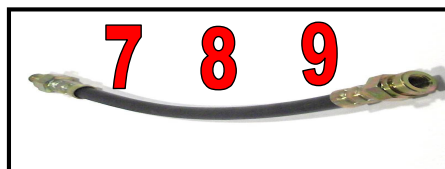

FLEX0645	14.42 €	7
FLEX3508	17.97 €	8
FLEX0111	14.84 €	9

ACCESSOIRES DE CYLINDRE DE ROUE

COUELLE DE FREIN DIAMETRE 19 MM
 COUELLE DE FREIN DIAMETRE 20.6 MM
 COUELLE DE FREIN DIAMETRE 22 MM
 COUELLE DE FREIN DIAMETRE 23.8 MM
 CACHE POUSSIERE TOUT MODELE
 GRAISSE A FREIN



COU019	2.68 €	10
COU0206	2.68 €	10
COU022	2.68 €	10
COU0236	2.68 €	10
CAC003	2.68 €	11
REST030	8.60 €	

FREINAGE

CONTACT STOP VISE EN BOUT DE MAITRE CYLINDRE
 CONTACT STOP MECANIQUE

REF MRP	TTC	photo
2104	14.91 €	
2408	3.10 €	

TAMBOUR DE FREIN AVANT DIAMETRE 200 mm
 TAMBOUR DE FREIN AVANT DIAMETRE 228 mm
 TAMBOUR DE FREIN ARRIERE DIAMETRE 160 mm
 TAMBOUR DE FREIN ARRIERE DIAMETRE 180 mm

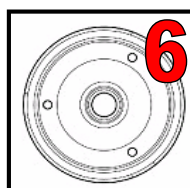

823500	58.34 €	4
503027	49.51 €	5
459739	88.19 €	6
460327	67.11 €	7

MACHOIRES DE FREIN AVANT 180x30 DE 1961 AU 07/1966
 MACHOIRES DE FREIN AVANT 200x35 DU 08/1966 A 1986
 MACHOIRES DE FREIN AVANT 228x40 DE 1969 A 1987
 MACHOIRES DE FREIN AVANT 228x40 MODELE R2105 ET R2106, ENTRE 1969 ET 1972

316042	46.64 €	8
1102	39.91 €	9
1141	66.39 €	10
1104	47.17 €	11

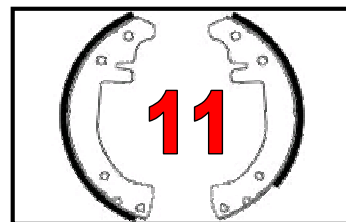
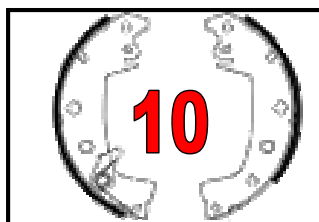
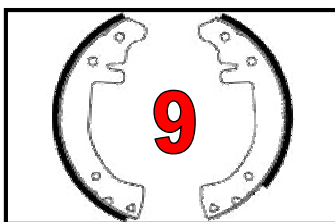
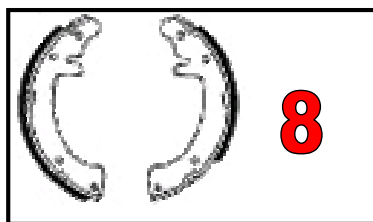

MACHOIRES DE FREIN ARRIERE 160x25 DE 1961 AU 07-1982 MONTAGE BENDIX
 MACHOIRES DE FREIN ARRIERE 180x30 DU 01-1980 AU 01-1993 MONTAGE BENDIX
 MACHOIRES DE FREIN ARRIERE 180x30 DU 07-1982 AU 01-1993 MONTAGE GIRLING
 MACHOIRES DE FREIN ARRIERE 180x30 DEPUIS 1976 MONTAGE BENDIX

1103	36.15 €	12
1391	61.24 €	13
1392	47.59 €	14
1145	68.39 €	15

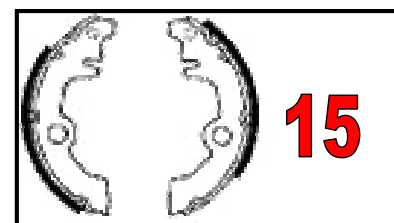
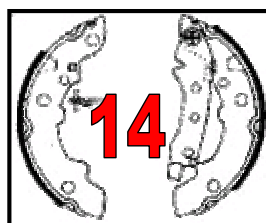
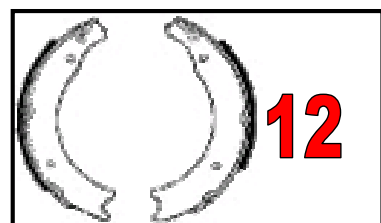

KIT COMPLET AVANT

LES KITS COMPLETS SONT COMPOSES DE:

4 1/2 MACHOIRES, 2 CYLINDRES DE ROUES, 1 JEU DE RESSORTS

R1120 DEPUIS LE CHASSIS N°621991
 R1123 DU CHASSIS N° 21990 AU N° 2136377

3226	96.34 €
------	---------

R1123 DEPUIS LE CHASSIS 2279354
 R1126 DEPUIS LE CHASSIS N° 28254
 R2106 DU CHASSIS N° 18118 AU N° 24876

R1126 DU CHASSIS N° 2136378 AU N° 2279353 **3230** 98.27 €
 R1128
 R2106 DU CHASSIS NO 79142 AU N° 306150
 R2109 DEPUIS LE CHASSIS N° 368792
 R2370 JUSQU'AU CHASSIS 1660
 R2391 - R2392
 R2430 JUSQU'AU CHASSIS N° 20

R2105 DEPUIS LE CHASSIS N °51624 **32153** 98.95 €
 R2106 DU CHASSIS N° 24877 AU N° 79141

FREINAGE	REF MRP	TTC	photo
-----------------	---------	-----	-------

KIT COMPLET ARRIERE

R1120 - R1123 - R1126 **3231** 92.81 €
 R2106 JUSQU'AU CHASSIS N° 21494

R2106 DEPUIS LE CHASSIS N° 21495 **3232** 93.17 €
 R2109 - R2391 - R2392

R1128 JUSQU'AU CHASSIS N° 378299 **3233** 116.47 €
 R2370 JUSQU'AU CHASSIS N° 56080
 R2430 JUSQU'AU CHASSIS N° 2390

R1128 DEPUIS LE CHASSIS N°378300 **3234** 118.54 €
 R2370 DEPUIS LE CHASSIS N° 56081
 R2430 DEPUIS LE CHASSIS N°2391
 210B - 239B

R1128 - 112C - R2370 - 210B - 239B - S128 - MONTAGE GIRLING **3235** 139.98 €

CORRECTEUR DE FREIN 1ER & 2EME MODELE
 CORRECTEUR DE FREIN 3 VOIES
 CORRECTEUR DE FREIN 4 VOIES



NOUS CONSULTER
348257 82.38 € **16**
685455 82.38 € **16**

ECLAIRAGE	REF MRP	TTC	photo
------------------	---------	-----	-------

CABOCHON DE CLIGNOTANT FORME OBUS DE 1961 AU 08/1977 - BLANC marque A PRECISER **DIV3L** 12.00 € **1**
 CABOCHON DE CLIGNOTANT RECTANGULAIRE COTE DROIT DEPUIS LE 09/1977 **83067** 12.00 € **2**
 CABOCHON DE CLIGNOTANT RECTANGULAIRE COTE GAUCHE DEPUIS LE 09/1977 **83066** 12.00 € **2**
 CLIGNOTANT AVANT COMPLET FORME OBUS DE 1961 AU 08/1977, ORANGE marque SEIMA **65001** 19.41 € **1**
 CLIGNOTANT AVANT COMPLET RECTANGULAIRE DROIT DEPUIS LE 09/77 **82051** 13.37 € **2**
 CLIGNOTANT AVANT COMPLET RECTANGULAIRE GAUCHE DEPUIS LE 09/77 **82050** 13.37 € **2**

CUVELAGE SANS FOND
 OPTIQUE AVANT CIBIE, CODE EUROPEEN
 OPTIQUE AVANT REFABRIQUE
 OPTIQUE AVANT TYPE H4

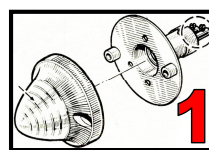
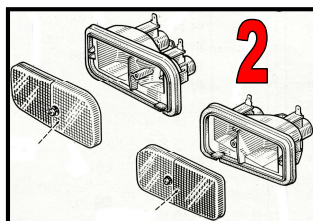

NOUS CONSULTER **3**
61667 65.00 € **4**
327002 31.93 € **4**
 NOUS CONSULTER **4**

CABOCHON DE FEU ARRIERE DROIT BERLINE
 CABOCHON D FEU ARRIERE GAUCHE BERLINE
 FEU ARRIERE COMPLET DROIT BERLINE
 FEU ARRIERE COMPLET GAUCHE BERLINE
 SUPPORT DE FEU ARRIERE DROIT BERLINE
 SUPPORT DE FEU ARRIERE GAUCHE BERLINE

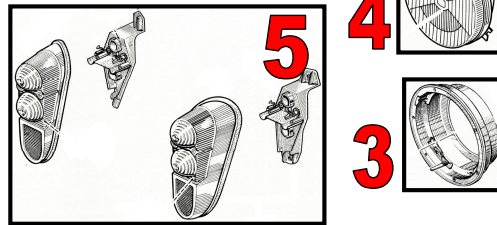

83585	29.50 €	5
83584	29.50 €	5
65069	35.64 €	5
65068	35.64 €	5
DIV3L	6.90 €	5
DIV3L	6.90 €	5

CABOCHON DE FEU ARRIERE DROIT TYPE F4
 CABOCHON DE FEU ARRIERE GAUCHE TYPE F4
 CABOCHON DE FEU ARRIERE DROIT TYPE F6
 CABOCHON DE FEU ARRIERE GAUCHE TYPE F6
 ECLAIREUR DE PLAQUE IMMATRICULATION F4 / F6

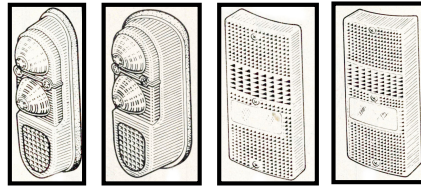

82016		6
62017		7
82021	28.42 €	8
82020	28.42 €	9
83759		

PLAFONNIER DE PLAFONNIER ROND 1ER MODELE
 PLAFONNIER RECTANGULAIRE

	NOUS CONSULTER	
349036	14.21 €	

LAMPES 6 VOLTS

	REF MRP	TTC	photo
COFFRET DE LAMPE DE SECOURS 6 VOLTS, MONTAGE code européen CODE/PHARE BLANCHE	COFFRET001	16.48 €	
COFFRET DE LAMPE DE SECOURS 6 VOLTS, MONTAGE 3 ergots à bayonnette CODE/PHARE BLANCHE	COFFRET002	16.48 €	
COFFRET DE LAMPE DE SECOURS 6 VOLTS, MONTAGE code européen CODE/PHARE JAUNE	COFFRET003	16.48 €	
COFFRET DE LAMPE DE SECOURS 6 VOLTS, MONTAGE 3 ergots à bayonnette CODE/PHARE JAUNE	COFFRET004	16.48 €	
6V 3 ERGOTS CODE PHARE JAUNE	LAM001	7.10 €	1
6V STOP OU CLIGNOTANT 21 W	LAM002	3.50 €	2
6V STOP VEILLEUSE 21/5W	LAM006	4.53 €	3
6V CODE PHARE MONTAGE MODERNE BLANCHE	LAM007	7.83 €	4
6V 10W TYPE GRAISSEUR	LAM008	1.87 €	5
6V 5W TYPE GRAISSEUR	LAM009	1.75 €	6
6V 10W TYPE NAVETTE	LAM010	1.75 €	7
6V 5W TYPE NAVETTE	LAM011	1.75 €	8
6V 15W TYPE NAVETTE	LAM012	1.75 €	9
6V 4W TYPE TABLEAU DE BORD	LAM013	1.54 €	10
6V CODE PHARE MONTAGE MODERNE JAUNE	LAM014	7.10 €	11
6V 3 ERGOTS CODE PHARE BLANCHE	LAM015	7.83 €	12
6V H5, soit lampe H4 monté sur culot code européen	LAM003	10.30 €	13
6V h4 55/60 W	LAM029	8.24 €	14
6V h1 55W	LAM027	10.30 €	15

LAMPES 12 VOLTS

	REF MRP	TTC	photo
12V 3 ERGOTS CODE PHARE JAUNE	LAM016	5.45 €	1
12V STOP OU CLIGNOTANT 21 W	LAM017	1.75 €	2
12V STOP VEILLEUSE 21/5W	LAM018	2.68 €	3
12V CODE PHARE MONTAGE MODERNE BLANCHE	LAM020	4.75 €	4
12V 5W TYPE GRAISSEUR	LAM021	1.75 €	5
12V 10W TYPE GRAISSEUR	LAM026	1.75 €	6
12V 10W TYPE NAVETTE	LAM024	1.75 €	7
12V 5W TYPE NAVETTE	LAM023	2.48 €	8
12V 15W TYPE NAVETTE	LAM025	1.75 €	9
12V 4W TYPE TABLEAU DE BORD	LAM022	1.54 €	10
12V CODE PHARE MONTAGE MODERNE JAUNE	LAM019	4.75 €	11
12V H5, soit lampe H4 monté sur culot code européen	LAM032	4.11 €	13
12V h4 55/60 W	LAM034	10.00 €	14
12V h1 55W	LAM035	10.00 €	15



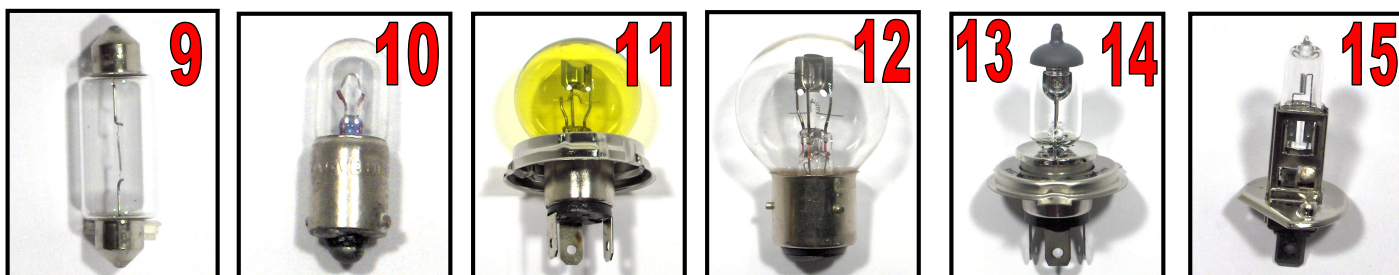
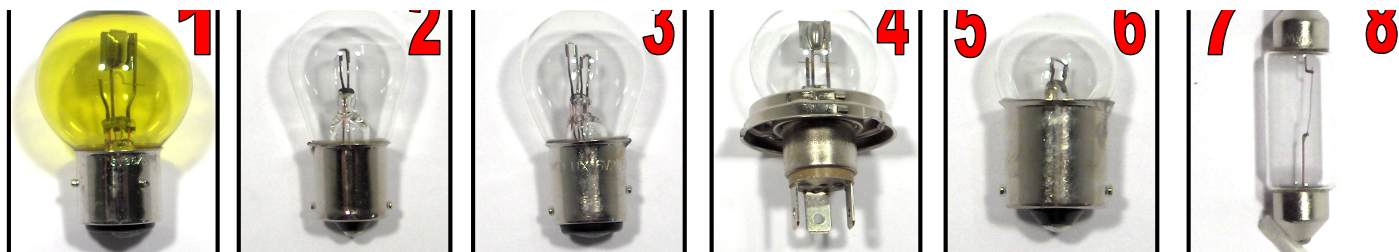

ALLUMAGE	REF MRP	TTC	photo
MOTEUR 680 - 690			
ALLUMEUR NEUF	ALL007	143.17 €	1
MOTEUR 800 - 839			
ALLUMEUR NEUF	ALL010	144.98 €	2
MOTEUR C1C			
ALLUMEUR NEUF	ALL011	163.52 €	
MOTEUR C1E - 688			
ALLUMEUR NEUF	ALL012	176.29 €	

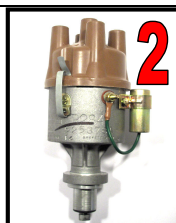
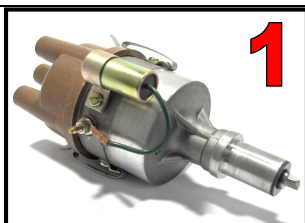

BATTERIE 6 volts 84 AH, fabrication à l'ancienne, plots apparents
 BATTERIE 12 volts AH, fabrication moderne, enlèvement dans nos locaux uniquement
 BOBINE 12 VOLTS NEUVE
 BOBINE 6 VOLTS NEUVE
 BOUGIE TYPE CHAMPION L87YC OU EQUIVALENT
 CABLE D'ALLUMAGE SILICONE ROUGE diamètre 7 MM
 CABLE D'ALLUMAGE SILICONE NOIR diamètre 7 MM
 COSSE DE BOUGIE
 COSSE D'ALLUMEUR OU/ET D'ALLUMEUR
 COSSE LAITON A VISSER -
 COSSE LAITON A VISSER +
 EMBOUT CAOUTCHOUC DE BOUGIE
 EMBOUT CAOUTCHOUC DE TETE D'ALLUMEUR OU/ET BOBINE
 FAISCEAU NEUF ANTIPARASITE

BAT001 4
 BAT004 51.50 €
 ALL003 37.08 € 6
 ALL002 48.41 € 7
 BOU001 4.02 € 8
 O300800021 10.30 € 9
 O300800023 8.24 € 10
 O901300004 2.06 € 11
 O901300025 2.06 € 12
 COS001 2.68 € 13
 COS002 2.68 € 14
 G3S 2.48 € 15
 G1PK 2.06 € 16
 FAI001 18.54 € 17

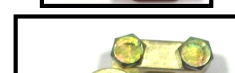
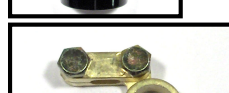

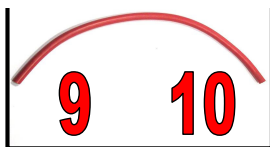

ALLUMAGE

ALLUMEUR SEV JUNIOR 1ER MODELE MOTEUR 680 - 690

	REF MRP	TTC
CONDENSATEUR ADAPTABLE	CON1203	5.45 €
DOIGT D' ALLUMEUR	DOI66660	12.56 €
TETE D' ALLUMEUR	TET66784	25.87 €
VIS PLATINEES	VIS908106	12.56 €

photo

ALLUMAGE

ALLUMEUR DUCELLIER (de 1961 à 1983)

	REF MRP	TTC	photo
CONDENSATEUR	CON1203	5.45 €	1
DOIGT D' ALLUMEUR	DOI72192	8.34 €	2
TETE D' ALLUMEUR	TET72196	11.77 €	3
VIS PLATINEES	VIS71974	7.56 €	4



ALLUMEUR DUCELLIER (de 1980 à 1983)

CONDENSATEUR	COND1203	5.45 €	1
DOIGT D' ALLUMEUR	DOI660855	9.54 €	2
TETE D' ALLUMEUR	TET661378	17.46 €	3
VIS PLATINEES	VIS71974	7.56 €	4



ALLUMEUR DUCELLIER (de 1967 à 1993)

CONDENSATEUR	CON1203	5.45 €	1
DOIGT D' ALLUMEUR	DOI49423	7.10 €	2
TETE D' ALLUMEUR	TET47430	9.35 €	3
VIS PLATINEES	VIS71133	9.38 €	4

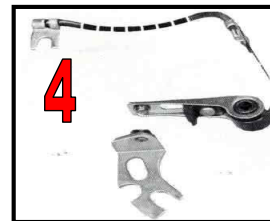

ALLUMEUR S.E.V. (de 1961 à 1983)

CONDENSATEUR	COND1203	5.45 €	1
DOIGT D' ALLUMEUR	DOI27610	6.50 €	2
TETE D' ALLUMEUR	TET27620	11.85 €	3

VIS PLATINEES



VIS908247 10.23 € 4



ALLUMEUR S.E.V. (monté sur R1128 - R2370 - R2430)

CONDENSATEUR

CONC12 12.80 € 1

DOIGT D'ALLUMEUR

DOI4510 9.51 € 2

TETE D'ALLUMEUR

TET50003 18.18 € 3

VIS PLATINEES

VIS10003 35.28 € 4

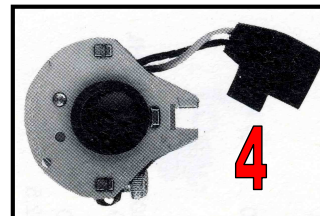
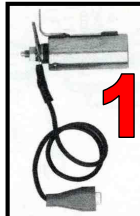

ALLUMAGE

REF MRP TTC photo

ALLUMEUR BOSCH (de 1967 à 1983)

CONDENSATEUR

CON725 11.64 € 1

DOIGT D'ALLUMEUR

DOI916 7.42 € 2

TETE D'ALLUMEUR

TET4027 17.72 € 3

VIS PLATINEES

VIS414 9.57 € 4

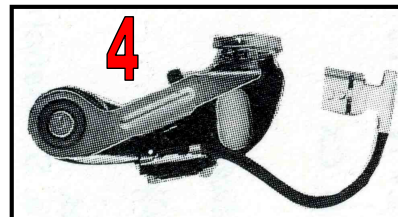
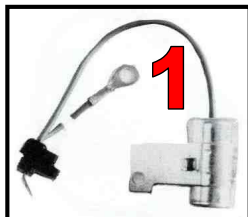

ALLUMEUR PARIS RHONE (de 1978 à 1983)

CONDENSATEUR

CON72724 6.87 € 1

DOIGT D'ALLUMEUR

DOI4514 10.52 € 2

TETE D'ALLUMEUR

TET4023 13.54 € 3

VIS PLATINEES

VIS415 9.15 € 4

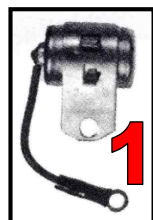

ALLUMEUR MAGNETI MARELLI (de 1984 à 1993)

CONDENSATEUR

CON757 6.54 € 1

DOIGT D'ALLUMEUR

DOI4533 11.52 € 2

TETE D'ALLUMEUR

TET4045 15.57 € 3

VIS PLATINEE

VIS409 34.62 € 4

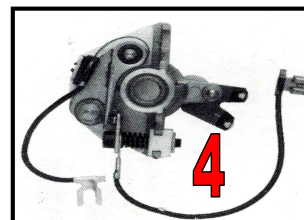
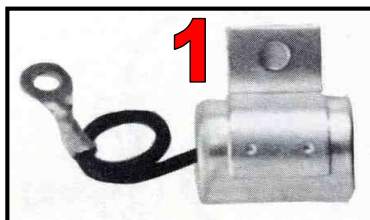

ALLUMEUR FEMSA (de 1967 à 1981)

CONDENSATEUR

CON31 6.08 € 1

DOIGT D'ALLUMEUR

DOI4518 7.02 € 2

TETE D'ALLUMEUR

VIS PLATINEE

TET4029 18.35 € 3

VIS416 11.02 € 4

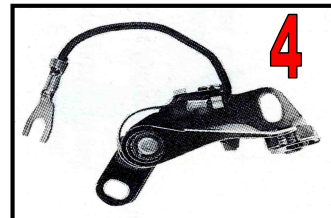
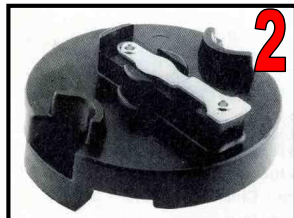
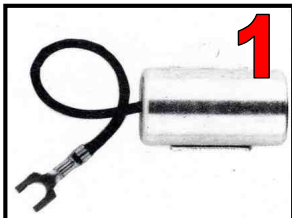

ALLUMEUR FEMSA (de 1982 à 1993)

CONDENSATEUR

CON713 7.25 € 1

DOIGT D'ALLUMEUR

DOI4535 6.58 € 2

TETE D'ALLUMEUR

TET4047 116.08 € 3

VIS PLATINEE

VIS450 11.24 € 4

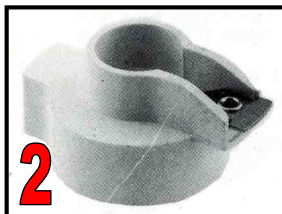

ELECTRICITE

REF MRP TTC photo

DYNAMO EN ECHANGE STANDARD SUR DEVIS

BALAI DE DYNAMO

NOUS CONSULTER

REGULATEUR SEPRE modèle adaptable 6 volts pour dynamo

MCF6V 61.81 €

REGULATEUR SEPRE modèle adaptable 12 volts pour dynamo

8342 76.42 €

ALTERNATEUR

CHAQUE ALTERNATEUR EST CONSIGNE 50 EUROS, AJOUTER CETTE SOMME AUX PRIX INDIQUES
LA CONSIGNE SERA REMBOURSEE AU RETOUR DE L' ANCIENNES PIECE
OU ENVOYER VOTRE MODELE AVANT TOUTE COMMANDE

TOUT MODELE - 50 AH - MOTEUR TYPE 839 - 800 - B1B

TOUT MODELE - 35 AH - MOTEUR TYPE 839 - 800

TOUT MODELE - 40 AH - MOTEUR TYPE 688 - C1

REGULATEUR SEPRE TOUT TYPE

PONT DE DIODE POUR MODELE DUCELLIER

CHARBONS X 2 (7549A-7596A-7597A-7577A-7591A-513009A)

PORTE BALAIS COMPLET POUR MODELE SEV

PORTE BALAIS COMPLET POUR MODELE PARIS RHONE

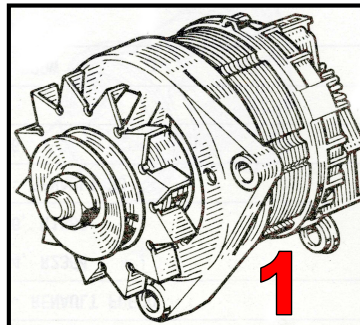

55917 117.14 € 1

55927 118.91 € 1

55894 153.74 € 1

31844 46.72 €

90971 91.93 €

200267 17.66 €

6838 29.15 €

23638 51.28 €

DEMARREUR

CHAQUE DEMARREUR EST CONSIGNE 50 EUROS, AJOUTER CETTE SOMME AUX PRIX INDIQUES
LA CONSIGNE SERA REMBOURSEE AU RETOUR DE L' ANCIENNE PIECE
OU ENVOYER VOTRE MODELE AVANT TOUTE COMMANDE

BALAI DE DEMARREUR

NOUS CONSULTER

DEMARREUR 6 VOLTS

11345 SUR DEVIS

POUR LES MODELES 12 VOLTS - IDENTIFIER LES CONNECTIONS DE VOTRE MODELE

DEMARREUR 12 VOLTS

11346 117.14 € 1

DEMARREUR 12 VOLTS

11344 118.91 € 2

DEMARREUR 12 VOLTS modèle avec fixation arrière

11351 118.91 € 3

DEMARREUR 12 VOLTS

11364 118.91 € 4

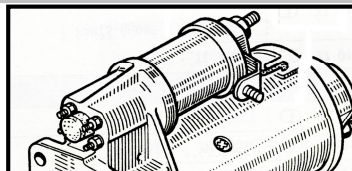

VUE DES BRANCHEMENTS SUR LE SOLENOID

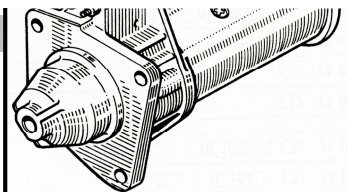
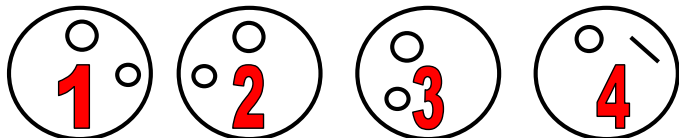

ELECTRICITE

photo

CENTRALE CLIGNOTANTE 3 PLOTS ADAPTABLE (préciser 6 ou 12 volts)	327031	25.75 €	
KLAXON 12 VOLTS PLASTIQUE	327050	13.40 €	
KLAXON 12 VOLTS PLASTIQUE, LES 2	327048	25.75 €	
KLAXON 6 VOLTS CHROME	327044	24.72 €	3
MANO CONTACT PRESSION D'HUILE POUR VOYANT	1141	7.25 €	4
MANO CONTACT PRESSION D'HUILE DOUBLE POUR VOYANT ET MANOMETRE	1458	50.61 €	5
PLAQUE A BORNES 3 PLOTS	PLA001	5.85 €	6
PLAQUE A BORNES 4 PLOTS	PLA002	6.85 €	7
PLAQUE A BORNES 5 PLOTS	PLA003	7.65 €	8

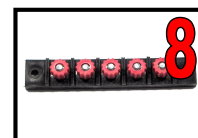
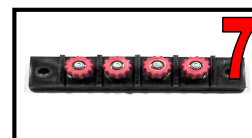
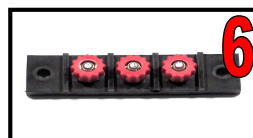
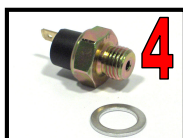

SERRURE ET ANTIVOL (NEIMAN)

photo

NEIMAN A CLE ORIGINE (diam.40mm pour démarreur à tirette au tableau de bord)	DIV3L	60.00 €	1
NEIMAN NEUF AVEC DEMARRAGE 1ER MODELE	NOUS CONSULTER		1
NEIMAN NEUF CONNECTION CABLES ET COSSES PLATES JUSQU' AU 05/81	252037	116.00 €	2
NEIMAN NEUF CONNECTION CABLES ET COSSES PLATES DEPUIS LE 06/81	252038	172.21 €	2

R4 BERLINE ET FOURGONNETTE PARTIR DU 06/81 AU 07/82

COLLECTION: 1 NEIMAN - 2 BARILLETS DE PORTE - 1 BARILLET HAYON	252416	154.87 €	3
----------------------------------------------------------------	--------	----------	---

R4 BERLINE ET FOURGONNETTE A PARTIR DU 09/62

COLLECTION: 2 BARILLETS DE PORTE - 1 BARILLET HAYON - 1 BARILLET PORTE	252417	64.03 €	
------------------------------------------------------------------------	--------	---------	--

R4 TOUS MODELES à PARTIR DU 07/61

BARRILET DE PORTE DROIT et GAUCHE	252589	19.23 €	3
-----------------------------------	--------	---------	---

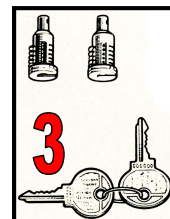
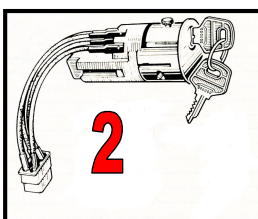
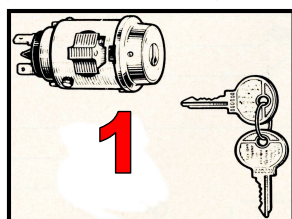

ELEMENTS ET ACCESSOIRES DE CARROSSERIE

REF MRP TTC photo

CALANDRE 1ER MODELE MONTE ENTRE LES PHARES			NOUS CONSULTER
CALANDRE 2 EME MODELE EN ALU INTEGRANT LES PHARES			NOUS CONSULTER
CALANDRE 3 EME MODELE EN PLASTIQUE GRIS	308007	30.89 €	3
CALANDRE 3 EME MODELE EN PLASTIQUE NOIR		30.89 €	

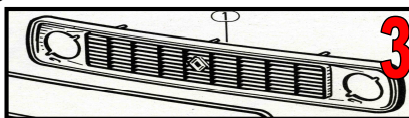

BOUCHONS DE REMPLISSAGE

REF MRP TTC photo

BOUCHON ESSENCE FERMANT A CLE, MODELE PLASTIQUE	247500	12.22 €	
BOUCHON DE REMPLISSAGE D'HUILE	1354	NOUS CONSULTER	

ESSUIE-GLACE

REF MRP TTC photo

BALAI ESSUIE GLACE CHROME A VISSER SUR BRAS 317122	317126	9.21 €	
BRAS ESSUIE GLACE CHROME DIAMETRE 3 MM	317122	14.93 €	

BRAS ESSUIE GLACE NOIR DERNIER MODELE, FIXATION PAR ECROU CENTRAL

DIV3L 7.50 €

BALAI ESSUIE GLACE NOIR LONGUEUR 26 cm

X26 5.93 € 1

BALAI ESSUIE GLACE NOIR LONGUEUR 29 cm

X29 6.21 € 1

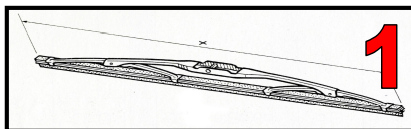
**TABLEAU DE BORD**

	REF MRP	TTC	photo
COMODO DE COMMANDE D'ESSUIE GLACE TOUS MODELES DEPUIS LE 07/82	251422	24.94 €	
COMODO DE PHARE-KLAXON-CLIGNOTANT TOUS MODELES DEPUIS LE 07/82	251323	57.78 €	
CONTACT DANS MONTANT DE PORTE TOUT METAL	117040	4.11 €	
CONTACT DANS MONTANT DE PORTE TOUT PLASTIQUE	348179	3.46 €	
INTERRUPTEUR DE COMMANDE DE DEGIVRAGE DE LUNETTE ARRIERE	348878	12.21 €	
INTERRUPTEUR DE COMMANDE DE CHAUFFAGE	511904	9.79 €	
INTERRUPTEUR DE COMMANDE D'ESSUIE GLACE TOUS MODELES JUSQU'AU 06/82	927100	10.41 €	
INTERRUPTEUR DE FEUX DE DETRESSE (WARNING)	348301	16.15 €	
INTERRUPTEUR DE FEUX DE MARCHE ARRIERE A PARTIR DE 1971	348191	6.71 €	

PARE CHOC : NOUS CONSULTER

NOUS CONSULTER SUIVANT ANNEE ET MODELE

SIGLE ET MONOGRAMME DE CARROSSERIE

	REF MRP	TTC	photo
SIGLE DORE DE CALANDRE 1EME MODELE	338000	18.54 €	

AUTOCOLLANT

	REF MRP	TTC	photo
BANDE PARE SOLEIL " LA 4L: 8135.424 AUTOS DEPUIS 1961 " BLEU FOND ORANGE	DIV	13.00 €	

ENJOLIVEURS DE ROUE

	REF MRP	TTC	photo
ENJOLIVEUR DE ROUE FORME LOSANGE AU CENTRE		NOUS CONSULTER	
ENJOLIVEUR DE ROUE DERNIER MODELE		NOUS CONSULTER	
VIS D'ENJOLIVEUR		NOUS CONSULTER	

RETROVISEUR

	REF MRP	TTC	photo
RETRO EXTERIEUR ROND A PINCER	328091	31.93 €	1
RETRO EXTERIEUR CHROME A VISSER ENTRE AXE 6,5 CM	60053	35.00 €	2
RETRO EXTERIEUR DROIT PLASTIQUE NOIR DERNIER MODELE	091057	30.89 €	3
RETRO EXTERIEUR GAUCHE PLASTIQUE NOIR DERNIER MODELE	090057	30.89 €	

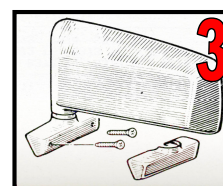
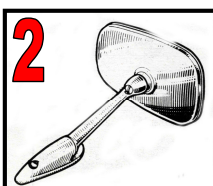
**PIECES MOULEES DE DIRECTION ET TRANSMISSION**

	REF MRP	TTC	photo
CAOUTCHOUC DE PEDALE, CARRE	329046	3.90 €	
FLECTOR DE DIRECTION	329056	7.10 €	

JOINTS ET PROFILS CAOUTCHOUC DE CARROSSERIE

	REF MRP	TTC	photo
COULISSE DE GLACE FEUTRE LE METRE 10 x 12, se monte uniquement sur modèle armature métal	329028	5.24 €	
JOINT D' INTERIEUR DE PORTE SPONGIEUX, LE METRE, (13 M POUR UNE AUTO)	015452	9.30 €	2
JOINT DE TOUR DE HAYON, le mètre, (3 M POUR UNE AUTO)	15452	9.30 €	3
JOINT DE BAS DE HAYON , MOULE, PREFORME	309000	28.84 €	4
JOINT DE FINITION DE TOLE, FORME "U", LE METRE	319034	2.37 €	
JOINT DE PARE BRISE AVEC CLE	15531		
JOINT DE PARE BRISE	15530	43.86 €	
JONC CHROME PLASTIFIE, LE METRE, (SE POSE SUR GOUTIETE)	JONC001	5.15 €	

TUBE DE COLLE NEOPRENE, POUR COLLER LES JOINTS CARROSSERIE

319001

9.32 €

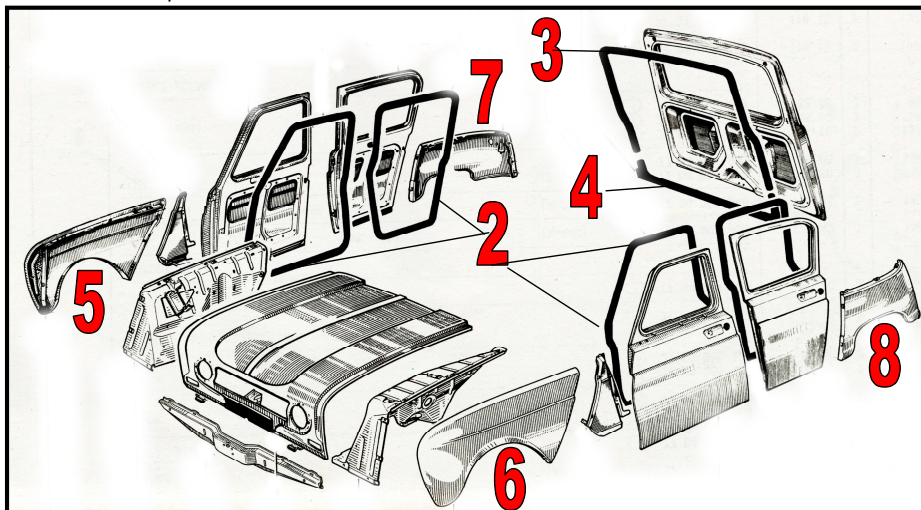
**PIECES CARROSSERIE NEUVES, STOCK D'EPOQUE**

	REF MRP	TTC	photo
AILE AVANT DROIT	308001	NOUS CONSULTER	5
AILE AVANT GAUCHE	308002		6
AILE ARRIERE DROITE	308003		7
AILE ARRIERE GAUCHE	308004		8

CARROSSERIE MOTEUR BOITE PIECES OCCASION**NOUS CONSULTER, GROS STOCK DISPONIBLE !****PORTES, COFFRES PIECES ET ACCESSOIRES**

	REF MRP	TTC	photo
<i>STOCK D'ORIGINE LIMITE</i>			
GACHE DE PORTE AVANT DROITE	752154	12.50 €	
GACHE DE PORTE ARRIERE GAUCHE	752157	12.50 €	
GACHE SUR MONTANT DE PORTE DROIT	752150	12.50 €	
GLISSIERE DE SIEGE AVEC POIGNEE	DIV4557	29.50 €	

PIECES CARROSSERIE NEUVES

	REF MRP	TTC	photo
RENAULT R4 FIXATION D'AILE AVANT	512 49 1	22.56 €	1
RENAULT R4 FIXATION D'AILE AVANT	512 49 2	22.56 €	1
RENAULT R4 TRAVERSE CAPOT MOTEUR	512 26 0	66.96 €	2

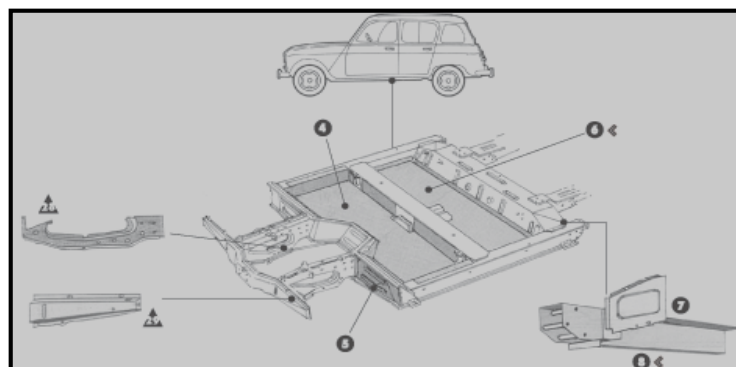
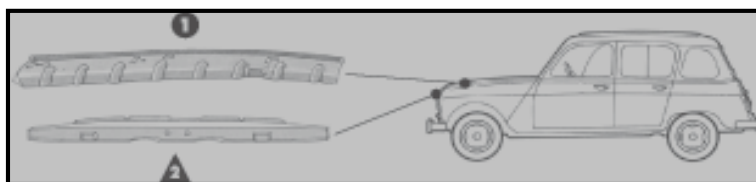

RENAULT R4 TRAVERSE AVANT COMPLETE

512 99 0

NOUS CONSULTER

RENAULT R4 PLANCHER INT AVANT	512 09 0	82.23 €	4
RENAULT R4 TOLE DE PARE-BOUE AVANT	512 58 1	15.98 €	5
RENAULT R4 TOLE DE PARE-BOUE AVANT	512 58 2	15.98 €	5
RENAULT R4 PLANCHER INT ARRIERE	512 19 0	49.47 €	6
RENAULT R4 TOLE DE FERMETURE ARRIERE	512 88 1	11.77 €	7
RENAULT R4 TOLE DE FERMETURE ARRIERE	512 88 2	11.77 €	7
RENAULT R4 LONGERON AR	512 98 1	58.02 €	8
RENAULT R4 LONGERON AR	512 98 2	58.02 €	8
RENAULT R4 DEMI-CAISSON INTER AVANT	512 69 1	70.85 €	28
RENAULT R4 DEMI-CAISSON INTER AVANT	512 69 2	70.85 €	28
RENAULT R4 TRAVERSE AVANT	512 99 1	50.19 €	29
RENAULT R4 TRAVERSE AVANT	512 99 2	50.19 €	29

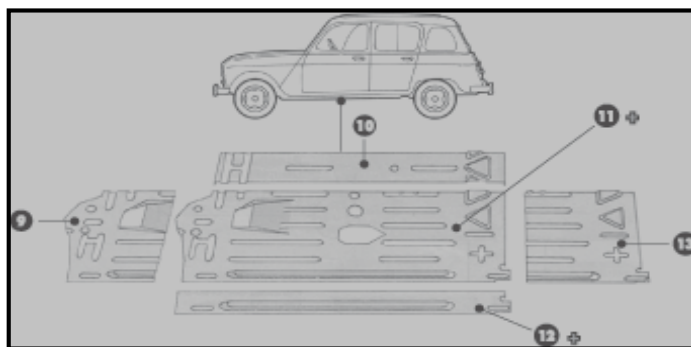

PIECES CARROSSERIE NEUVES

	REF MRP	TTC	photo
RENAULT R4 DESSOUS DE PLANCHER AVANT	512 48 1	30.46 €	9
RENAULT R4 DESSOUS DE PLANCHER AVANT	512 48 2	30.46 €	9
RENAULT R4 DESSOUS DE PLANCHER CENTR	512 28 0	26.64 €	10
RENAULT R4 PLANCHER LATERAL	512 18 1	93.14 €	11
RENAULT R4 PLANCHER LATERAL	512 18 2	93.14 €	11
RENAULT R4 DESSOUS DE PLANCHER LATER	512 38 1	21.38 €	12
RENAULT R4 DESSOUS DE PLANCHER LATER	512 38 2	21.38 €	12
RENAULT R4 DESSOUS DE PLANCHER ARR.	512 78 1	40.65 €	13
RENAULT R4 DESSOUS DE PLANCHER ARR.	512 78 2	40.65 €	13

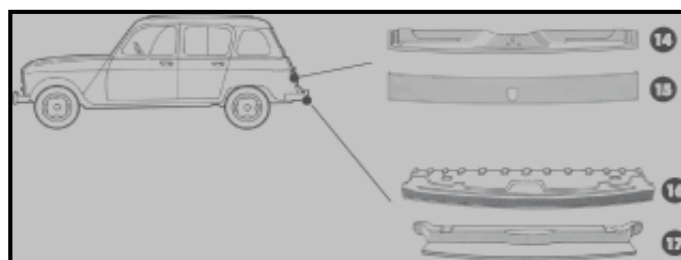

RENAULT R4 PANNEAU INTERIEUR DE HAYON	512 86 0	20.33 €	14
RENAULT R4 PANNEAU EXTERIEUR DE HAYON	512 76 0	15.66 €	15
RENAULT R4 JUPE ARRIERE	512 06 0	25.46 €	16
RENAULT R4 DESSOUS DE PANNEAU ARR.	512 16 0	34.21 €	17

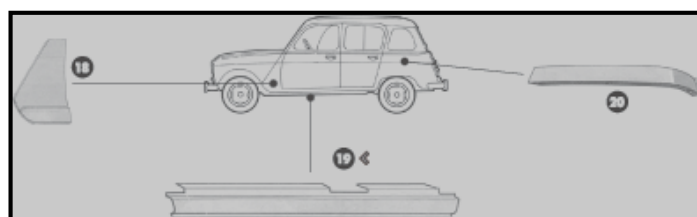

RENAULT R4 PANNEAU LATERAL AVANT	512 01 1	20.65 €	18
RENAULT R4 PANNEAU LATERAL AVANT	512 01 2	20.65 €	18
RENAULT R4 BAS DE CAISSE	512 04 1	42.03 €	19

RENAULT R4 BAS DE CAISSE	512 04 2	42.03 €	19
RENAULT R4 FIXATION D' AILE ARRIERE	512 39 1	20.85 €	20
RENAULT R4 FIXATION D' AILE ARRIERE	512 39 2	20.85 €	20

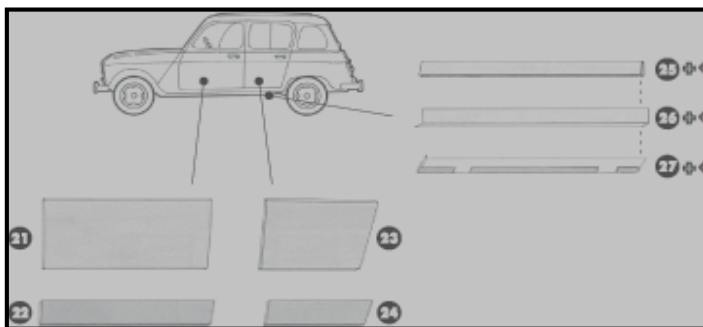

RENAULT R4 BAS DE PORTIERE AV.	512 57 1	38.68 €	21
RENAULT R4 BAS DE PORTIERE AV.	512 57 2	38.68 €	21
RENAULT R4 BAS DE PORTE AV	512 17 1	17.17 €	22
RENAULT R4 BAS DE PORTE AV	512 17 2	17.17 €	22
RENAULT R4 BAS DE PORTIERE ARR.	512 67 1	32.89 €	23
RENAULT R4 BAS DE PORTIERE ARR.	512 67 2	32.89 €	23
RENAULT R4 BAS DE PORTE ARR.	512 27 1	14.14 €	24
RENAULT R4 BAS DE PORTE ARR.	512 27 2	14.14 €	24
RENAULT R4 PROFIL DE CHASSIS	512 08 0	21.90 €	25
RENAULT R4 PROFIL DE CHASSIS	512 18 0	19.34 €	26
RENAULT R4 DESSOUS DE PLANCHER LAT.	512 08 1	24.27 €	27
RENAULT R4 DESSOUS DE PLANCHER LAT.	512 08 2	24.27 €	27

PRODUITS RESTOM

POUR PLUS AMPLES INFORMATIONS : www.melun-retro-passion.com

Attention la carte privilège ne fonctionne pas sur les produits Restom

	REF MRP	TTC	photo
KIT RENOVATION DE RESERVOIR DE 2 A 5 LITRES - KIT 2-5	REST001	24.00 €	
KIT RENOVATION DE RESERVOIR DE 5 A 15 LITRES - KIT 5-15	REST002	37.50 €	
KIT RENOVATION DE RESERVOIR DE 15 A 25 LITRES - KIT 15-25	REST003	43.50 €	
KIT RENOVATION DE RESERVOIR DE 25 A 40 LITRES - KIT 25-40	REST004	54.50 €	
KIT RENOVATION DE RESERVOIR DE 40 A 70 LITRES - KIT 40-70	REST005	64.00 €	
PEINTURE MOTEUR ROUGE, 800 grammes - PMV 3030 R	REST006	23.50 €	
PEINTURE MOTEUR VERTE, 800 grammes - PMV 3030 V	REST007	23.50 €	
PEINTURE MOTEUR NOIRE, 800 grammes - PMV 3030 N	REST008	23.50 €	
PEINTURE MOTEUR BLEUE, 800 grammes - PMV 3030 B	REST009	23.50 €	
LIQUIDE DE FREIN SILICONE DE 500 ml. - SBF L-490 0,5L	REST010	23.50 €	
LIQUIDE DE FREIN SILICONE 1 LITRE - SBF L-490 1L.	REST011	45.50 €	
PEINTURE NOIRE EPOXY ANTI-CORROSION - EAF 2090	REST012	46.50 €	
RESINE DE RESERVOIR 15-25 L. - EIR 2000/350	REST013	33.50 €	
DEROUILLANT PHOSPHATANT DETARTRANT CIRCUIT REFROIDISSEMENT 1L. - PAC2030	REST014	21.50 €	
DECAPANT, DESINCRUSTANT POUR ALLIAGES - DDM 2050	REST015	23.00 €	
PRIMAIRE PHOSPHATANT - PHO 4090	REST016	24.50 €	
PEINTURE HAUTE TEMPERATURE NOIRE SATINEE - PHT 2020	REST017	14.50 €	
PEINTURE COLLECTEUR D'ECHAPPEMENT - PCE 4070	REST018	24.00 €	
SUPER DEGRAISSANT 1 LITRE - SDT 4060	REST019	23.00 €	
RENOVE PNEUS ET CAOUTCHOUCS - PRP 2080	REST020	12.50 €	
CREME A POLIR PEINTURE ET PLASTIQUE - PAP 5000	REST021	11.00 €	
DECAPANT PEINTURE ET VERNIS - DAV 4030	REST022	22.00 €	
CIRE CORPS CREUX 5 LITRES - CCC 4010	REST023	65.00 €	
PISTOLET CIRE CORPS CREUX - PCC 4012	REST024	29.00 €	
RALLONGE ET BUSE - RCC 4013	REST025	12.00 €	
RESINE DE RESERVOIR 40-70 L. - EIR 2000/750	REST026	49.00 €	

HUILE DE PIED DE BŒUF - HPB 5010	REST027	13.00 €
KIT TRAITEMENT RESERVOIR 70-110 LITRES - KIT 70-110	REST028	75.00 €
CIRE LIQUIDE - STOCKAGE ANTICORROSION - HDS 3010	REST029	13.00 €
GRAISSE A FREINS - GAF 5040	REST030	8.60 €
CONVERTISSEUR DE ROUILLE 0,5 L. - CDR 5030	REST031	14.00 €
CONVERTISSEUR DE ROUILLE 1 L. - CDR 5030	REST032	27.00 €
CONVERTISSEUR DE ROUILLE 5 L. - CDR 5030	REST033	125.00 €
KIT COMPLET PEINTURE MOTEUR MOTO NOIR - KPM 6000 N	REST034	66.00 €
KIT COMPLET PEINTURE MOTEUR MOTO ALU - KPM 6000 G	REST035	66.00 €
RETEMENT FLANCS BLANCS POUR PNEUS - FPB 5060	REST036	29.00 €
NOIR A CAPOTE - CAP 5070 N	REST037	35.00 €
INCOLORE A CAPOTE - CAP 5070 I	REST038	35.00 €
MASTIC CARROSSERIE - MAC 5090	REST039	10.50 €
GRAISSE AU CUIVRE - GCU 5080	REST040	12.00 €
GRAISSE A CARDAN - GAC 5050	REST041	13.50 €
SUPER KIT TRAITEMENT RESERVOIR 5-15 LITRES - SUPERKIT 5-15	REST042	43.50 €
SUPER KIT TRAITEMENT RESERVOIR 15-25 LITRES - SUPERKIT 15-25	REST043	49.50 €
SUPER KIT TRAITEMENT RESERVOIR 25-40 LITRES - SUPERKIT 25-40	REST044	68.00 €
SUPER KIT TRAITEMENT RESERVOIR 40-70 LITRES - SUPERKIT 40-70	REST045	79.00 €
SUPER KIT TRAITEMENT RESERVOIR 70-110 LITRES - SUPERKIT 70-110	REST046	88.00 €
RESINE DE RESERVOIR 5-15 L. - EIR 2000/250	REST047	26.50 €
RESINE DE RESERVOIR 25-40 L. - EIR 2000/500	REST048	38.50 €
LIQUIDE DE FREIN SILICONE 5 LITRES - SBF L-490 5 L.	REST049	195.00 €
CIRE CORPS CREUX 1 LITRE - CCC 4010	REST050	15.50 €
ADDITIF ESSENCE SANS PLOMB - ADD 4000	REST051	14.00 €

PRODUITS RESTOM

POUR PLUS AMPLES INFORMATIONS : www.melun-retro-passion.com

Attention la carte privilège ne fonctionne pas sur les produits Restom

	REF MRP	TTC	photo
ADDITIF ESSENCE SANS PLOMB x 10 FLACONS - ADD 4000	REST052	126.00 €	
VERNIS CARTER ALLIAGE LEGER - VCA 4040	REST053	23.00 €	
APPRET GARNISSANT MONOCOMPOSANT - ACM 5020	REST054	37.50 €	
BRILLANTEUR ALUMINIUM - BAL 2040	REST055	9.50 €	
RENOVATEUR CHROMES ET NICKELS - BCR 2070	REST056	9.50 €	
ANTIBLEU POUR CHROMES - ABC 4020	REST057	9.50 €	
DISSOLVANT UNIVERSEL POUR GRAISSE ET HUILE 1 L. - DU 2010	REST058	11.00 €	
DISSOLVANT UNIVERSEL POUR GRAISSE ET HUILE 5 L. - DU 2010	REST059	37.00 €	
DILUANT 1 L. - DILUANT 5020	REST060	9.50 €	
DEROUILLANT PHOSPHATANT DETARTRANT CIRCUIT REFROID. 0,5 L. - PAC 2030	REST061	12.50 €	
SUPER DEGRAISSANT 0,5 L. - SDT 4060	REST062	12.00 €	
COFFRET BRILLANTEUR ALU + RENOVATEUR CHROME ET NICKEL - BAL + BCR	REST063	16.50 €	
KIT POUR LE BRUNISSAGE DES ACIERS - STEELBRONZE 6060 KIT	REST064	76.00 €	
INSONORISANT / ANTIGRAVILLON COULEUR NOIR MAT - INSONOR 6030	REST065	20.50 €	
RESINE DE RESERVOIR 70-110 L. - EIR 2000/1000	REST066	57.00 €	
STABILISANT POUR LE STOCKAGE DE L'ESSENCE DURANT L'HIVER - STABESSENCE 6070	REST067	14.50 €	
PEINTURE CARROSSERIE NOIR PROFOND BRILLANTE - CARPEINT 6010 NOIR KIT	REST068	65.00 €	
VERNIS CARROSSERIE BRILLANT - CARVERNIS 6020 KIT	REST069	60.00 €	
DETERGEANT PROFESSIONNEL - LAVCAR 6050	REST070	10.00 €	
NETTOYANT SPRAY POUR JANTES, 500 ml. - JANTES 6040	REST071	9.50 €	
DETACHANT ALUMINIUM - NETALU POUVRE 6080	REST072	19.50 €	
REDUCTEUR DE TEMPERATURE POUR CIRCUIT DE REFROIDISSEMENT - COOLER 6070	REST073	33.50 €	
ADDITIF ANTICORROSION POUR RADIATEUR & CIRCUIT DE REFROIDISSEMENT - ANTICO RADI/	REST074	28.00 €	
BASE NOIR - KPM 6000 BASE NOIR	REST075	45.00 €	
BASE GRIS - KPM 6000 BASE GRIS	REST076	45.00 €	

THT NOIR - KPM 6000 THT NOIR	REST077	25.00 €
THT GRIS - KPM 6000 THT GRIS	REST078	25.00 €
PRIMAIRE D'ADHERENCE POUR MATIERES PLASTIQUES - PLAST PRIM 7000	REST079	22.00 €
PEINTURE SOUPLE POUR MATIERES PLASTIQUES GRIS FER - PLAST PEINT 8000 F	REST080	24.00 €
PEINTURE SOUPLE POUR MATIERES PLASTIQUES GRIS ARDOISE - PLAST PEINT 8000 A	REST081	24.00 €
ADHESIF POUR FREINAGE DES FILETS SCHELLEMENT & ETANCHEITE - 7243 BLEU	REST082	9.50 €
ADHESIF POUR FREINAGE DES FILETS SCHELLEMENT & ETANCHEITE - 7271 ROUGE	REST083	9.50 €
ADHESIF POUR FREINAGE DES FILETS SCHELLEMENT & ETANCHEITE - 7648 VERT	REST084	9.50 €
GEL D'ETANCHEITE POUR PLANS DE JOINTS USINES OU NON - GEL 7518	REST085	14.00 €
JOINT SILICONE HAUTE QUALITE POUR ETANCHEITE DES CARTERS - JOINT 7777 NOIR	REST086	10.00 €
MALLETTE DE 5 ADHESIFS - MALLETTE 5 ADHESIFS	REST087	49.00 €
RESINE POLYESTER CARROSSERIE - POLYSUPER 6090	REST088	23.00 €
MATS DE VERRE NON TISSES POUR TRATIFICATION 300 g/m2 - MAT 300	REST089	11.00 €
MATS DE VERRE NON TISSES POUR TRATIFICATION 600 g/m2 - MAT 600	REST090	14.00 €
POUDRE EFFACE RAYURES POUR VERRE - VERRE BRILL 8100	REST091	27.00 €
PROTECTION RAVIVANTE POUR INTERIEURS SIMILI / MATIERE PLAST. - INTERIEUR8220	REST092	15.00 €
BAUME A BASE DE CIRES NATURELLES INCOLORE - CUIR BAUME 8210 I	REST093	12.00 €
BAUME A BASE DE CIRES NATURELLES NOIR - CUIR BAUME 8210 N	REST094	12.00 €
SAVON GLYCERINE - CUIR NET 8200	REST095	12.00 €

PRODUITS CTEK

REF MRP

TTC

photo

Attention la carte privilège ne fonctionne pas sur les produits CTEK

CHARGEUR DE BATTERIE 6 VOLTS	XC800	62.00 €
CHARGEUR DE BATTERIE 12 VOLTS	XS800	55.00 €
CHARGEUR DE BATTERIE 12 VOLTS	XS3600	88.00 €
CHARGEUR DE BATTERIE 12 VOLTS	XS7000	170.00 €
CHARGEUR DE BATTERIE 12 VOLTS	XS25000	342.00 €
CHARGEUR DE BATTERIE 24 VOLTS	XS14000	342.00 €
CONVERTISSEUR ET ALIMENTATION PORTABLE 75 WATTS ENTREE 12V SORTIE 220 V	CONVER75	39.90 €
CONVERTISSEUR ET ALIMENTATION PORTABLE 150 WATTS ENTREE 12V SORTIE 220 V	CONVER150	71.50 €
CONVERTISSEUR ET ALIMENTATION PORTABLE 300 WATTS ENTREE 12V SORTIE 220 V	CONVER300	79.00 €
CONVERTISSEUR ET ALIMENTATION PORTABLE 500 WATTS ENTREE 12V SORTIE 220 V	CONVER500	118.40 €
POWER PACK 300 PLUS	POWER300	167.50 €

LES PETITS PLUS

HUILE MOTEUR LABO 15W40 2L	HUILE006	12.35 €
HUILE TRANSMISSION B.V. LABO 75W80 2L	HUILE007	19.58 €
LIQUIDE DE REFROIDISSEMENT 5L	LR5L	16.48 €
ADDITIF ESSENCE TEMPORAIRE, à rajouter à chaque plein d'essence, 250 ml. pour 250 litres	WL70612	13.40 €
TUBE ELFECHROME, 100 g. (crème à pôler l'acier, la fonte, le chrome, le cuivre, l'aluminium...)	EFEL001	13.01 €
BOMBE AEROSOL ANTI-GIVRE 300ML	ITE106	2.57 €
SAVON PATE VERTE POT DE 750GR, PARFUM AMANDE, SANS GRAISSE ANIMALE	SAVON	9.78 €

PLAQUES D'IMMATRICULATION à l'ancienne

fabrication artisanale, délai 8 jours à compter de la confirmation de commande

PLAQUES FOND NOIR GRANITE (SKIN PLATE) EN ALUMINIUM

CARACTERES EN RELIEFS RIVETES SUR LA PLAQUE

RENAULT 4 L, le jeu

NOUS CONSULTER

PNEUMATIQUES

PNEU 135 X 13 - 1ER PRIX	PNPP13513	36.70 €
PNEU 135 X 13 - FIRESTONE	PNF13513	40.80 €
PNEU 135 X 13 - KLEBER	PND13513	40.80 €
PNEU 135 X 13 - MICHELIN	PNM13513	49.20 €
PNEU 145 X 13 - RENFORCE, UTILISATION TOUT CHEMIN	PNR13513	116.20 €
CHAMBRE A AIR	CH13513	15.00 €





